



# DVSS4400 DVPN4400

## **DVAC Straight Suction DVAC Power Nozzle**

### **Owner's Manual**

Operating and Maintenance  
Instructions

## **Aspiración directa DVAC Boquilla eléctrica DVAC**

### **Manual Del Propietario**

Instrucciones de Funcionamiento y  
de Mantenimiento

## **Succion directe DVAC Suceur électrique DVAC**

### **Le Manuel du Propriétaire**

Instructions d'Utilisation et d'Entretien

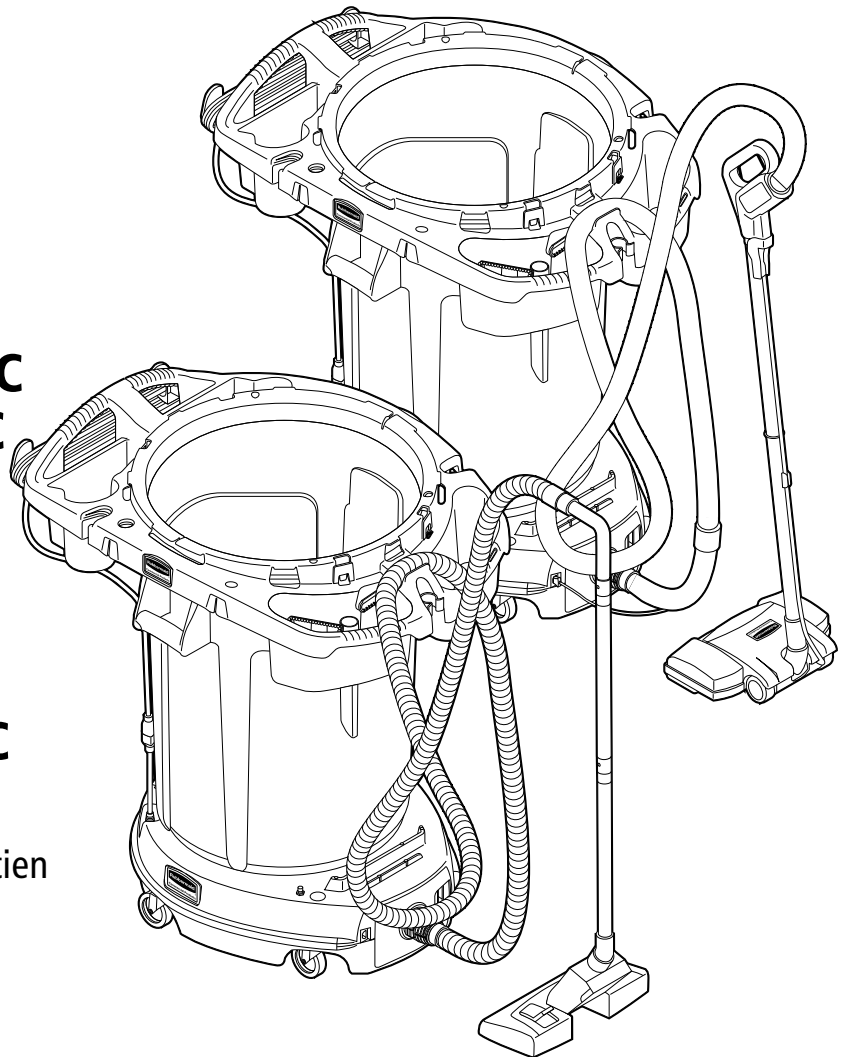

**FOR COMMERCIAL USE  
PARA USO COMMERCIAL  
UTILISATION COMMERCIALE**

Customer Service • Atención al Cliente • Service Clientèle  
1-866-524-5233  
[www.rubbermaidvacuum.com](http://www.rubbermaidvacuum.com)

**Work Smarter.**



# Congratulations!

Welcome to the world of smarter vacuums. As the proud new owner of Rubbermaid Commercial Product’s DVSS4400 (straight suction) or DVPN4400 (power nozzle) upright vacuum cleaner, you can rest assured that you have purchased a convenient, efficient, and high-quality product. As with all of our products, your vacuum cleaner is backed by our uncompromising commitment to customer satisfaction.

For more Rubbermaid best-in-class products, visit our website at *www.rcpworksmarter.com*.

---

## Table of Contents

- Warranty ..... 3
- Troubleshooting ..... 3
- Safety Instructions ..... 4
- Maintenance ..... 5
- Electrical Grounding ..... 5
- Package Contents ..... 6
- Parts List ..... 6
- Assembled Views ..... 7
- Reorder Numbers ..... 7
- Assembly ..... 8
- Operation ..... 10
- Bag Replacement ..... 10
- Exhaust Filter Replacement ..... 11
- Accessory Location ..... 12
- DVAC Assembly Schematic ..... 13
- DVAC Ordering Information ..... 14

## One (1) Year Parts / One (1) Year Limited Labor Warranty

To the consumer, Rubbermaid Commercial Products, LLC (RCP) warrants to the original owner that this product is free from defects in material and workmanship for a period of one (1) year from the date of the original purchase. If within the first year this product becomes defective when used as directed under normal conditions, RCP will either repair or replace the product, covering all parts and labor costs. Product must be accompanied by a proof of purchase—a bill of sale, receipted invoice, or other proof that the product is within the warranty period—to obtain warranty service. RCP shall bear the cost of repairing/replacing the product and shipping it back to you. **RCP makes no other warranties, express or implied, concerning the product or the merchantability or fitness thereof for any purpose.**

This warranty does not apply to product that has been damaged as a result of improper maintenance, accident or other misuse. This warranty is void if the product is repaired or modified in any way by anyone other than an authorized service center. This warranty also does not cover normal wear items such as the following: brush, brush rolls, switches, belts, bags, filters, power cords, casters, wheels, and gaskets. This warranty does not cover unauthorized repairs. **In no event shall RCP be liable for incidental or consequential damages.**

For product replacement information, or questions regarding replacement parts, please contact customer service directly (within USA & Canada) at 1-866-524-5233.

Legal rights vary from state to state, so the above limitations may not apply to you if precluded by local law.

## Troubleshooting

Problem	Reason	Solution
Vacuum cleaner won't run:	1. ON/OFF switch is in "OFF" position.	1. Press switch to "ON" position.
	2. Extension cord not firmly plugged into outlet.	2. Ensure that plug is securely inserted into electrical outlet.
	3. Power cord and extension cord not fully connected.	3. Ensure plug ends are fully connected.
	4. Thermal protector tripped	4. Vacuum cleaner motor will restart after cooling down. To prevent repeated tripping, clear all restrictions out of hose and tools. Replace paper bag and exhaust filter, if necessary.
	5. Blown fuse or tripped breaker.	5. Replace fuse/reset breaker.
	6. Motor does not work.	6. Please contact customer service or authorized service center.
	7. Broken switch.	7. Please contact customer service or authorized service center.
Vacuum cleaner won't pick up/low suction:	1. Debris plugging hose, wand or accessory tool.	1. Remove obstruction.
	2. Paper bag is full.	2. Replace paper bag – See page 10.
	3. Hose and/or Door not properly connected.	3. Ensure hose and door are firmly connected.
	4. Hose is cracked/damaged.	4. Replace hose.
Bag full light is on:	1. Debris plugging hose, wand or accessory tool.	1. Remove obstruction.
	2. Paper bag is full.	2. Replace paper bag – See page 10.
Bag door won't close:	1. No bag in vacuum.	1. Install bag – See page 10.
Dust escaping from vacuum:	1. Paper bag is damaged.	1. Inspect/replace damaged bag.
Power nozzle not working:	1. ON/OFF switch in the power nozzle handle is in the "OFF" position.	1. Press switch to "ON" position.
	2. Brushroll jammed.	2. Press power nozzle switch to "OFF" position. Remove obstruction from power nozzle brush chamber. Press switch to "ON" position.
	3. Brushroll motor or belt damaged.	3. Please contact customer service or authorized service center.

**ANY OTHER SERVICING SHOULD BE DONE BY AN AUTHORIZED SERVICE REPRESENTATIVE**

## Customer Service (1-866-524-5233)

In the event further assistance is required, please call the customer service number above, or contact an authorized service center. Proof of purchase will be required before service is rendered. Transportation charges to and from the repair location must be paid by the purchaser. For quick troubleshooting, please go to [www.rubbermaidvacuum.com](http://www.rubbermaidvacuum.com).

This warranty does not apply outside of the fifty United States and Canada. This warranty excludes repairs to parts or systems resulting from unauthorized modifications made to the vacuum cleaner.

# IMPORTANT SAFETY INSTRUCTIONS

## SAVE THESE INSTRUCTIONS

When using an electrical appliance, basic precautions should be followed, including the following:

### **⚠ WARNING**

Read all instructions before using vacuum cleaner. Follow all label and marking instructions found on unit. Failure to do so may result in serious injury or death.

#### **WARNING: TO REDUCE THE RISK OF FIRE, ELECTRICAL SHOCK, OR INJURY:**

- **DO NOT** expose to rain. Store indoors.
- Fully assemble before operating.
- **DO NOT** use without dust bags and/or filters installed.
- **DO NOT** leave unattended when plugged in. Unplug from outlet when not in use, and before servicing.
- **DO NOT** use outdoors or on wet surfaces. **DO NOT** handle vacuum cleaner or plug with wet hands.
- Only plug vacuum cleaner into a properly grounded outlet. See “**Electrical Grounding**” instructions.
- **DO NOT** unplug by pulling on power cord. To unplug from an outlet, pull by the plug, not the cord.
- **DO NOT** use with damaged cord or plug.
- **DO NOT** pull or carry by cord, use cord as a handle, close a door on cord, or pull cord around sharp edges or corners. **DO NOT** run vacuum cleaner over power cord. Keep cord away from heated surfaces.
- Turn on/off switch to “off” before unplugging.
- **DO NOT** leave power cord lying on floor when not in use. It can become a tripping hazard.
- **DO NOT** use to pick up flammable or combustible liquids. **DO NOT** use in areas where these substances may be present. Electrical devices produce arcs or sparks that can cause explosions. **DO NOT** use anywhere that gasoline is dispensed.
- **DO NOT** use in an enclosed space where flammable, explosive, or toxic vapors are given off by oil base paint, paint thinner, certain mothproofing substances, or in an area where flammable dust is present.
- **DO NOT** pick up toxic/carcinogenic/hazardous materials such as chlorine, bleach, drain cleaner, gasoline, asbestos, pesticides, or lead.
- **DO NOT** pick up any materials that are burning or smoking, such as cigarettes, matches, or hot ashes.
- During use, keep hose, wands, and other openings away from your face and body. Keep hands, feet, hair, loose clothing, and other body parts away from openings and moving parts.
- **DO NOT** put any object into openings. **DO NOT** use with any opening blocked; keep free of dust, lint, hair, or anything that may reduce air flow.
- Only use manufacturer’s recommended attachments.
- Use only as described in this manual.
- Use with caution on stairs.
- Use with caution when vacuuming over area rug edges and fringe.
- **DO NOT** allow to be used as a toy. Close attention is necessary during use by or around children.
- If vacuum cleaner is not working as it should—or has been dropped, damaged, left outdoors, or exposed to water—discontinue use immediately and take it to a service center for inspection. Call 1-866-524-5233 to find a location near you.

## IMPORTANT SAFETY INSTRUCTIONS (cont.)

### ⚠ WARNING

This product contains chemicals known to the State of California to cause cancer, birth defects, and other reproductive harm. Wash hands after handling.

### Maintenance

Proper maintenance of your vacuum cleaner will assure continued effective cleaning performance.

1. Always use genuine Rubbermaid Commercial Products replacement parts.
2. Replace paper bag frequently.
3. Clean or replace exhaust filter as necessary.

### Thermal Protector

This vacuum cleaner is equipped with a self-resetting thermal protector to protect it from overheating. When the thermal protector activates, the vacuum cleaner's motor will stop running. The motor will restart after cooling down. To prevent repeated tripping of the thermal protector, clear all restrictions out of hose, wand and tools. Replace the paper bag, and clean or replace the exhaust filter if necessary. Clear all restrictions to exhaust air flow.

### Electrical Grounding

This appliance must be grounded. Should the unit malfunction, grounding provides a path of least resistance for the electric current. This reduces the risk of electric shock. This appliance is equipped with a cord having an equipment-grounding conductor, and a grounding plug. The plug must be inserted into an appropriate outlet that is properly installed and grounded in accordance with all local codes and ordinances.

### ⚠ WARNING



#### ELECTRICAL SHOCK

**HAZARD** Improper connection of the equipment-grounding conductor can result in a risk of electrical shock. Check with a qualified electrician or service person if you are unsure if an outlet is properly grounded. **DO NOT** modify the plug provided with the appliance to fit an outlet, have a proper outlet installed by a qualified electrician.

This appliance is for use on a nominal 120-volt circuit and has a 50-foot grounded extension cord that looks like the illustration in the sketch below. Wrap cord on rim caddy as shown in Step 6, on page 9. Make sure that the appliance is connected to an outlet having the same configuration as the plug. No adaptor should be used with this appliance.

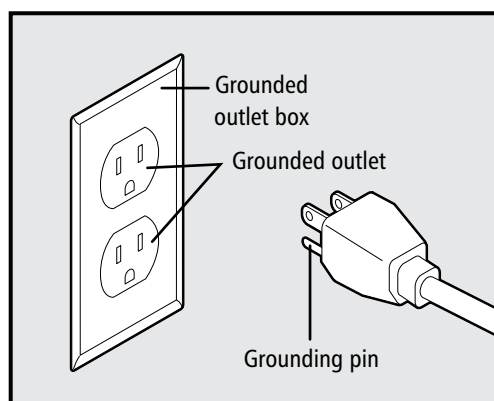

### ⚠ WARNING



#### FIRE OR ELECTRICAL SHOCK HAZARD



Use only a 16 gauge or higher 3-wire SJT extension cord with this vacuum cleaner. Using a cord of different type or AWG may result in increased risk of fire or electrical shock.

## Package Contents

Please confirm that all items shown in the image below are included in the packaging. If any parts are missing, please call customer service at 1-866-524-5233.

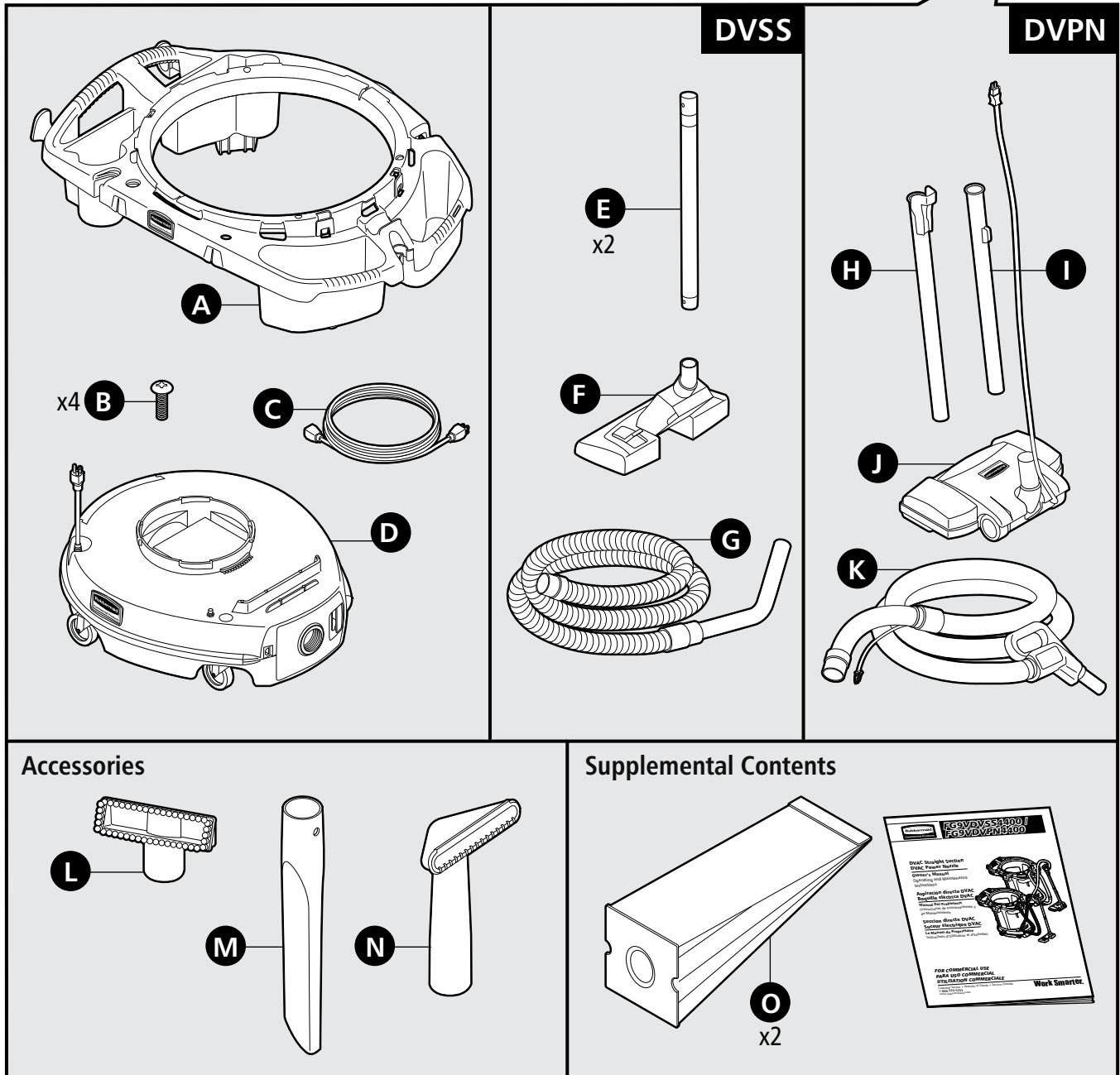
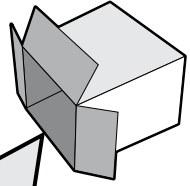

## Parts List

- |                           |   |                               |
|---------------------------|---|-------------------------------|
| <b>A</b> deluxe rim caddy | <b>F</b> straight suction nozzle (DVSS) | <b>K</b> electric hose (DVPN) |
| <b>B</b> screws           | <b>G</b> hose (DVSS)                    | <b>L</b> dusting brush        |
| <b>C</b> extension cord   | <b>H</b> upper wand (DVPN)              | <b>M</b> crevice tool         |
| <b>D</b> vacuum base      | <b>I</b> lower wand (DVPN)              | <b>N</b> upholstery tool      |
| <b>E</b> wand (DVSS)      | <b>J</b> power nozzle (DVPN)            | <b>O</b> vacuum bag           |

### Assembled Views

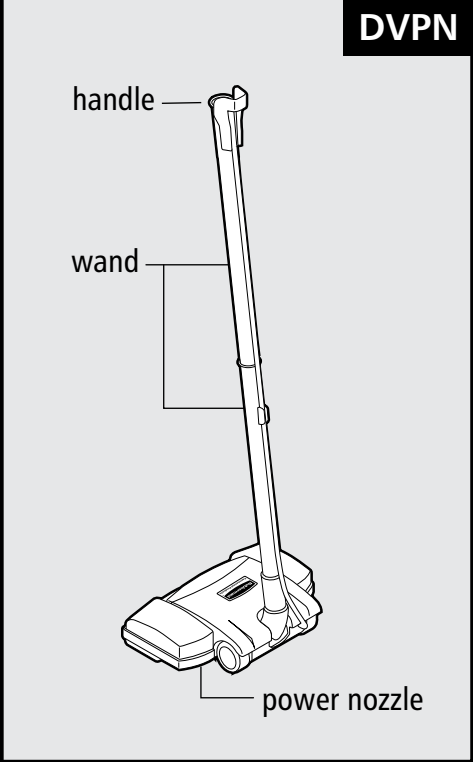
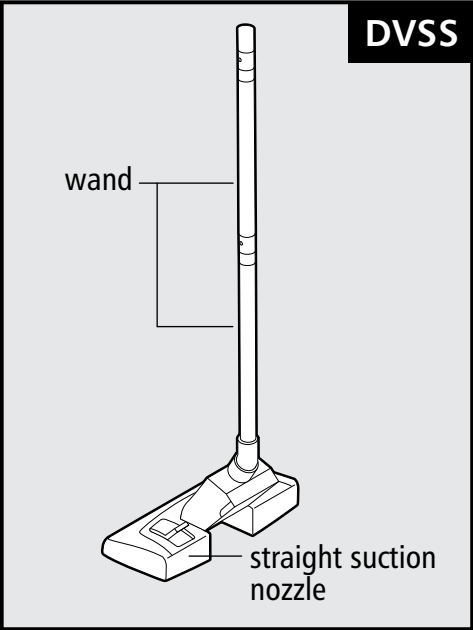
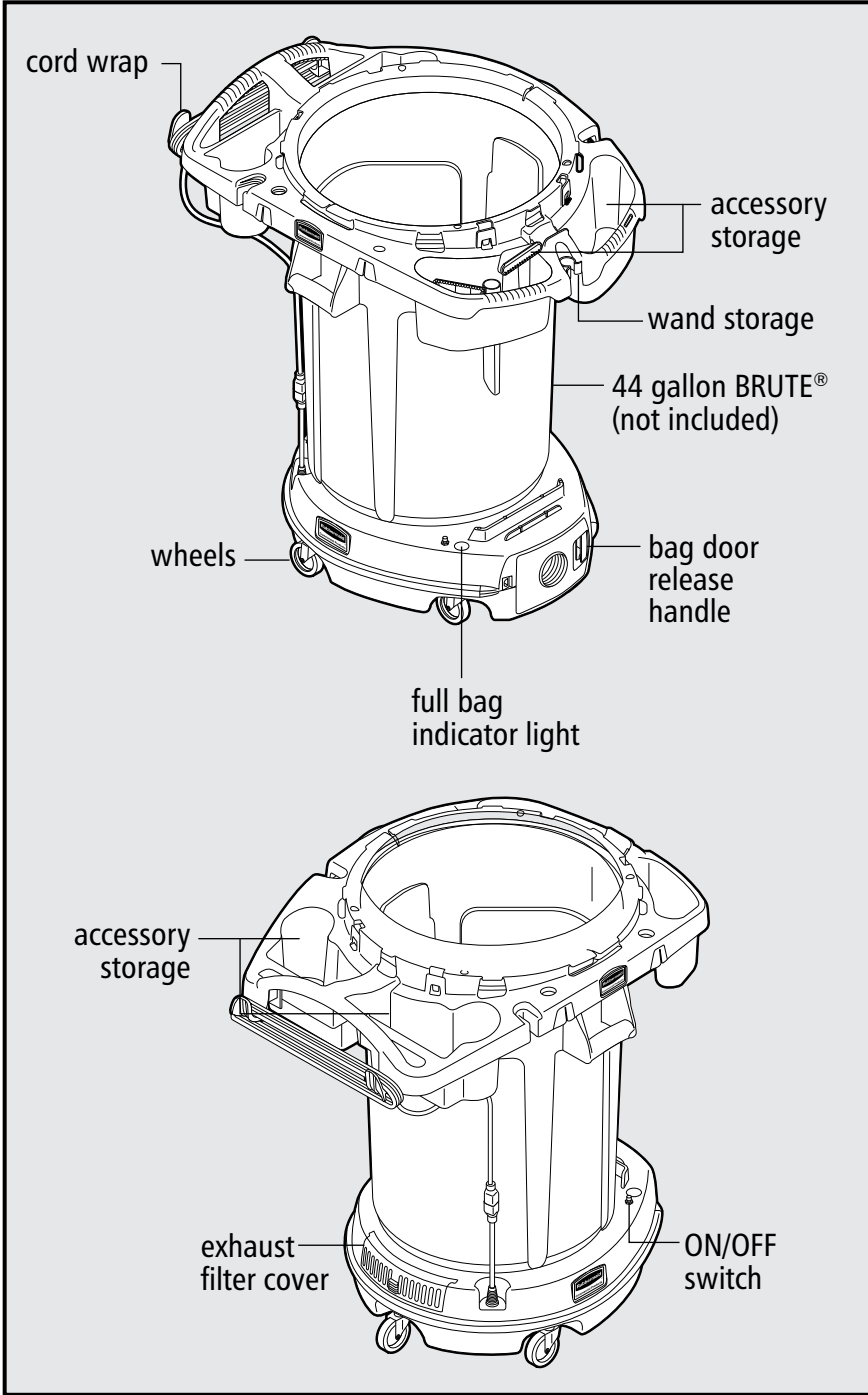

### Reorder Numbers

- paper bag:..... **FG9VDVPB10**
- hepa bag: ..... **FG9VDVHP10**
- exhaust filter: ..... **FG9VDVEF44**

Reorder by logging on to [www.rubbermaidvacuum.com](http://www.rubbermaidvacuum.com) or by contacting your local distributor. Call customer service at 1-866-524-5233 for service and to order genuine Rubbermaid Commercial Products replacement parts.

# Assembly

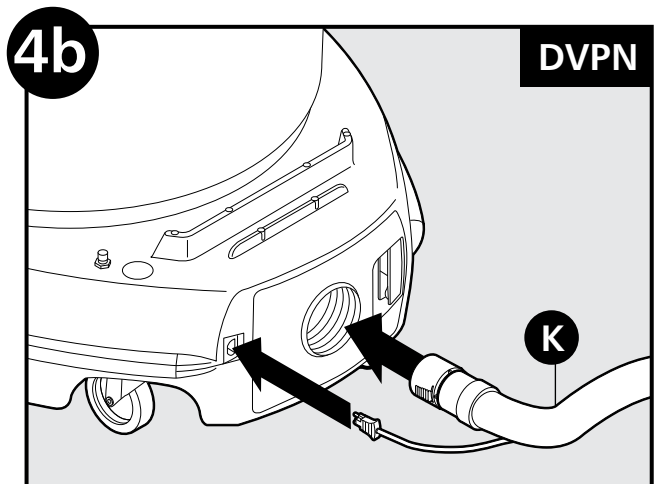
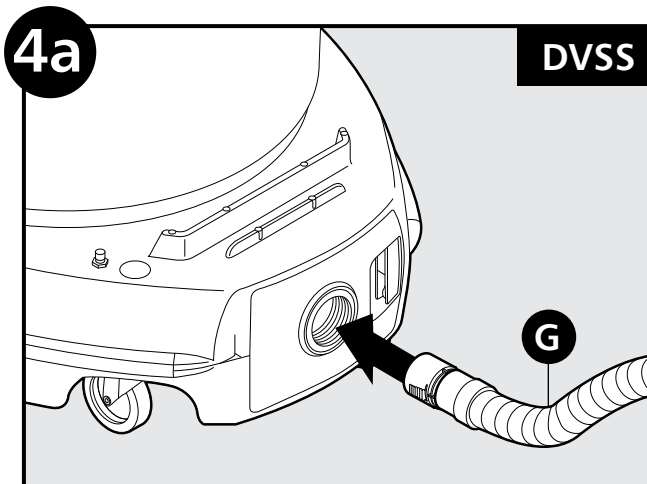
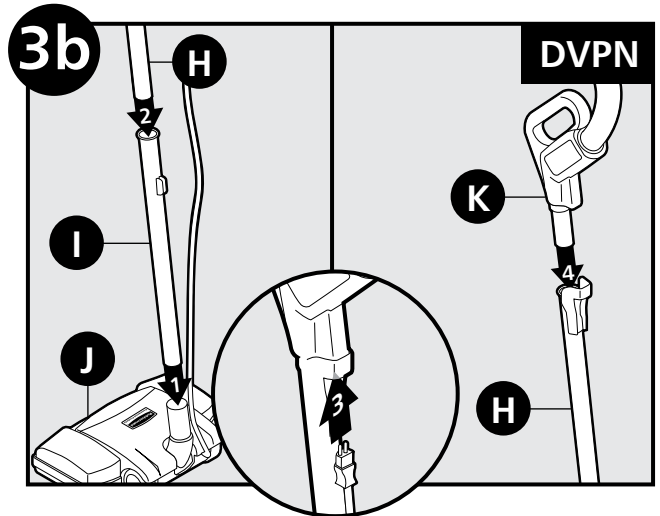
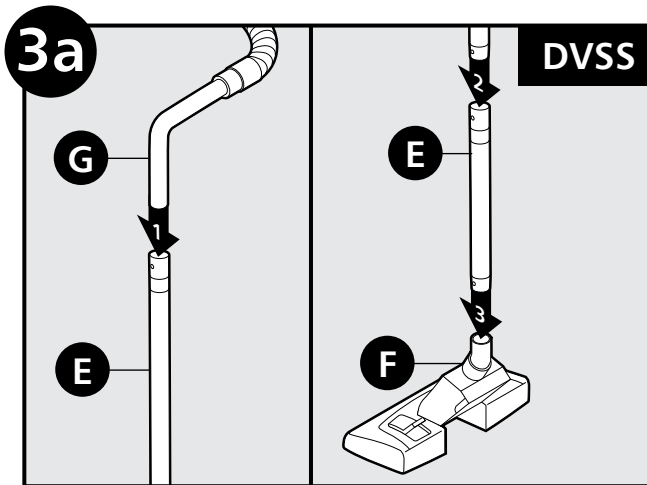
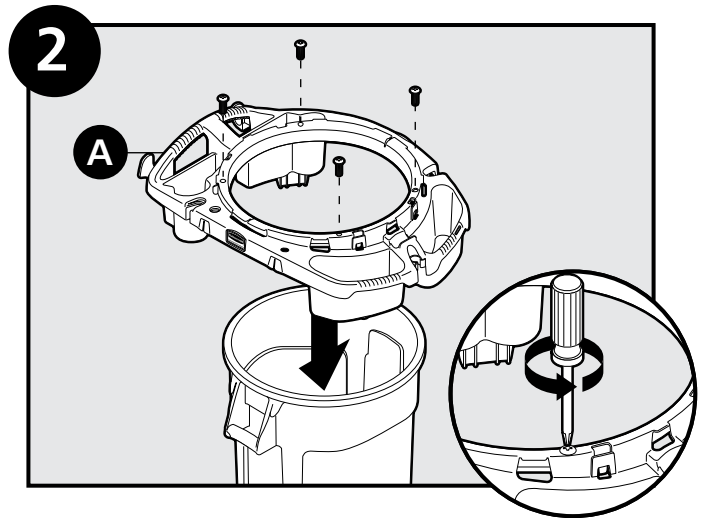
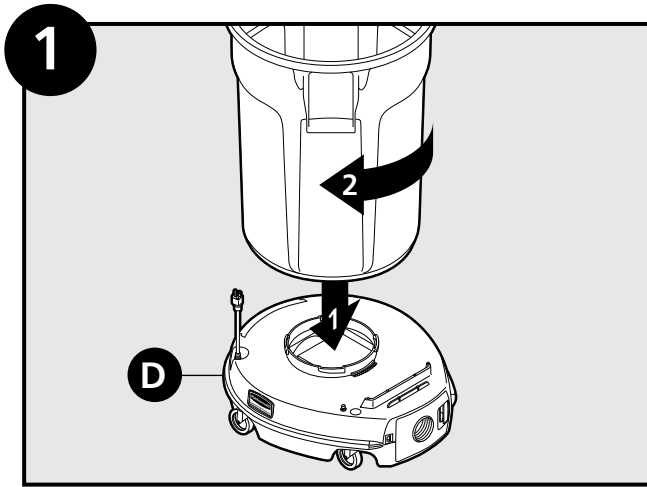



Assembly (cont.)

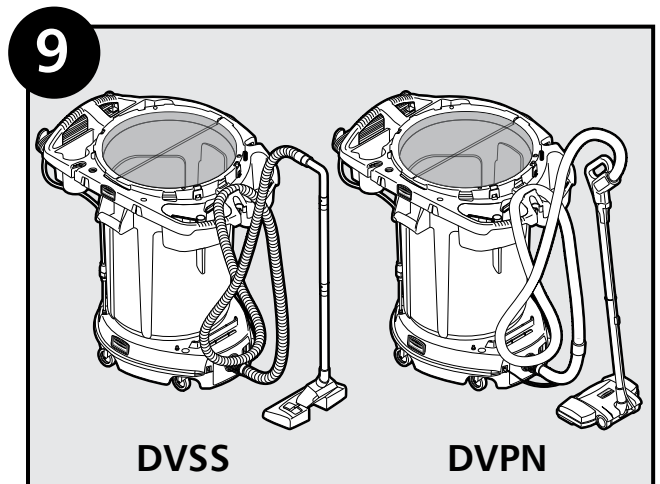
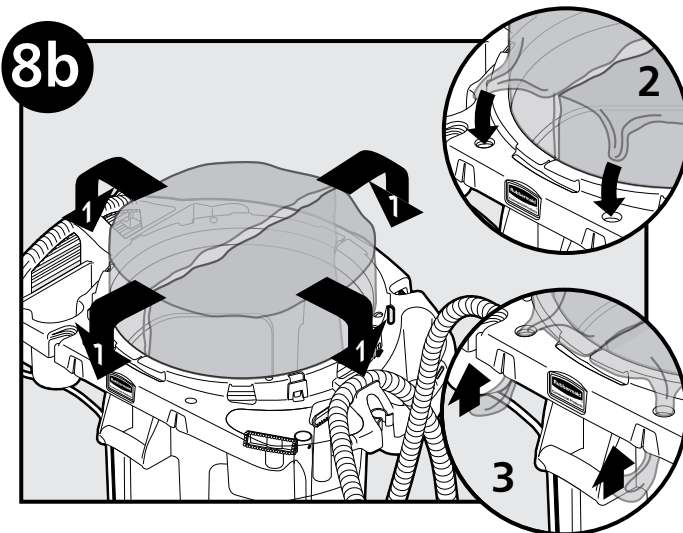
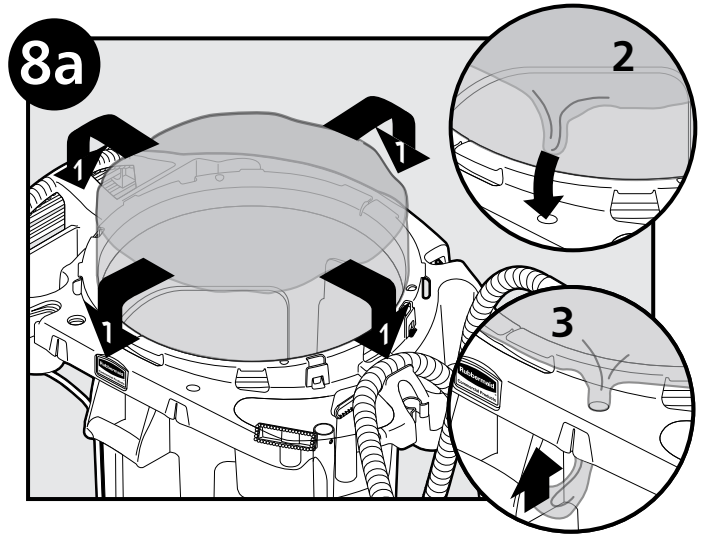
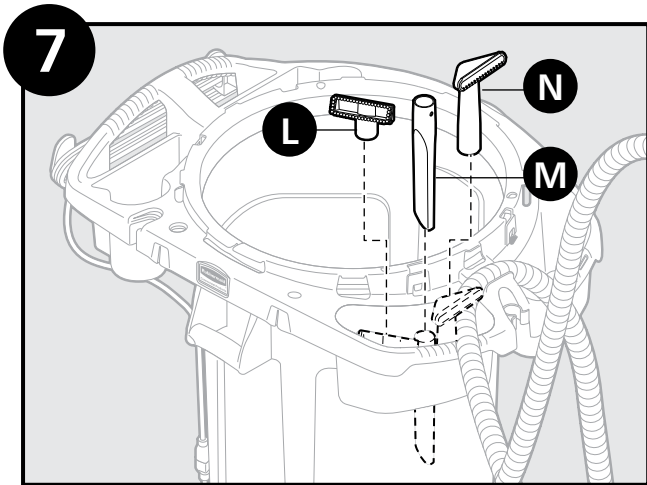
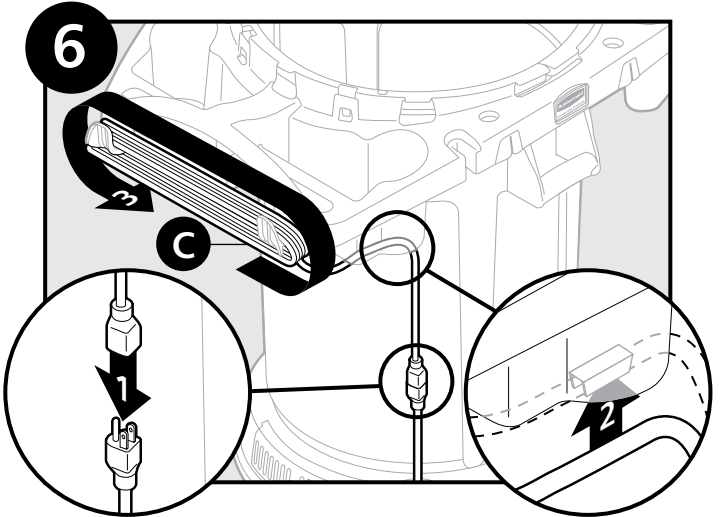
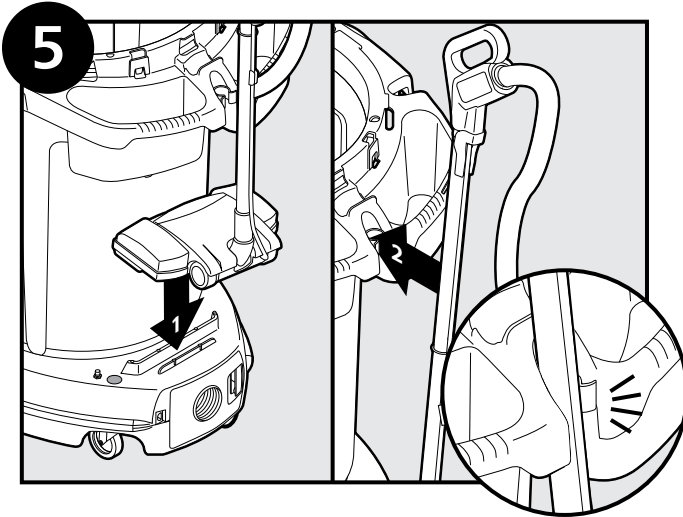

# Operation

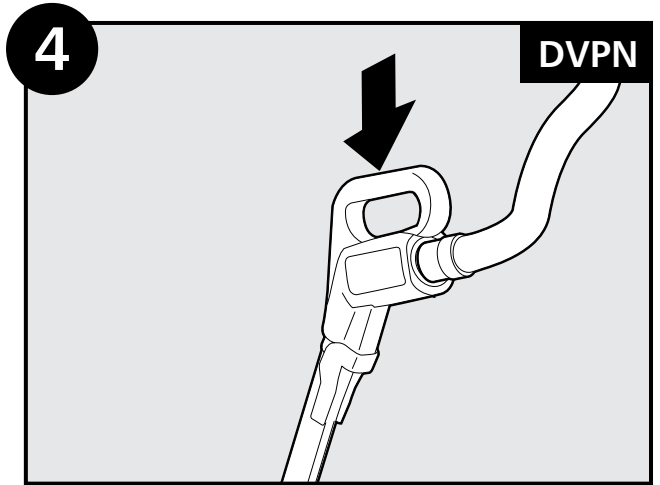
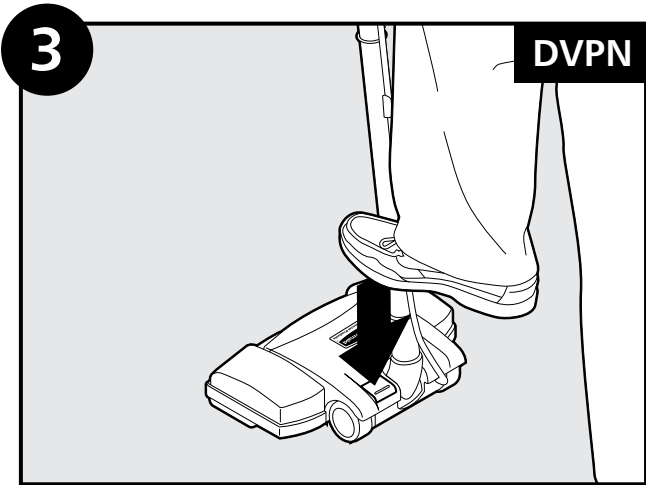
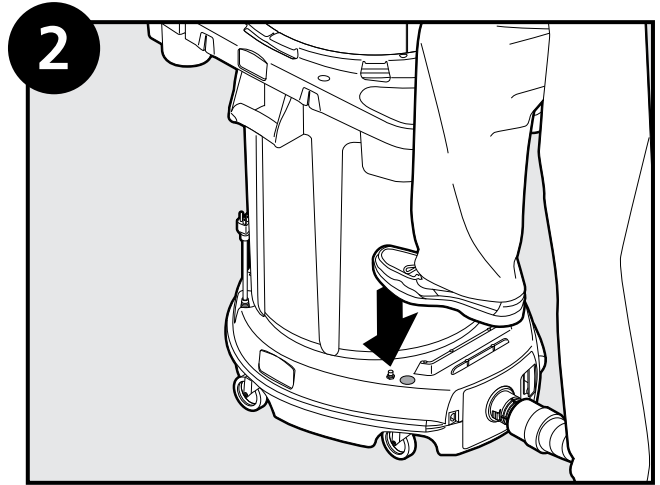
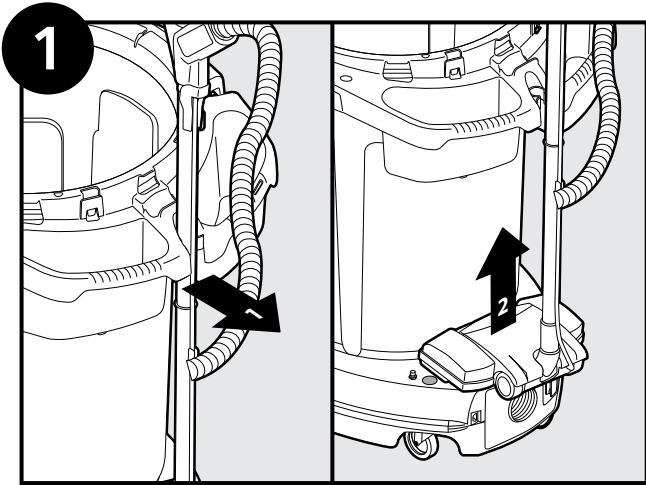

# Bag Replacement

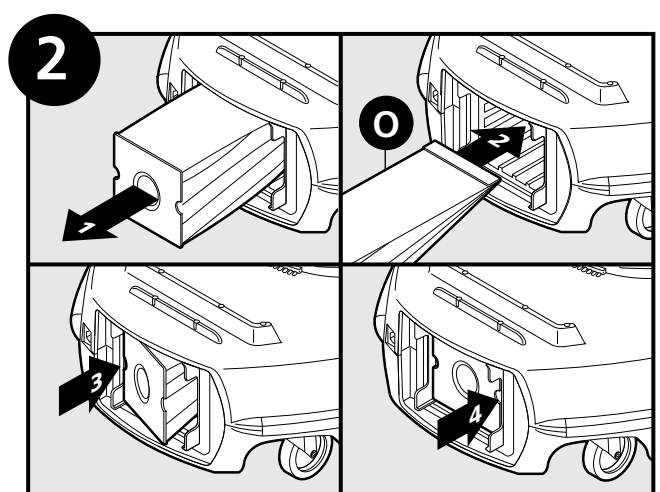
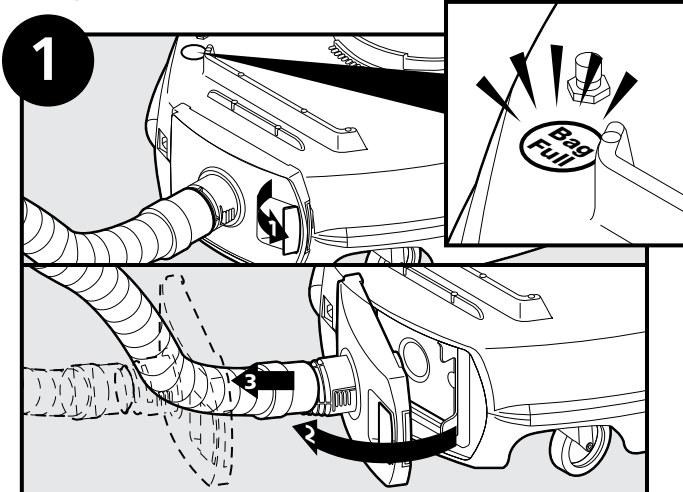

### Bag Replacement (cont.)

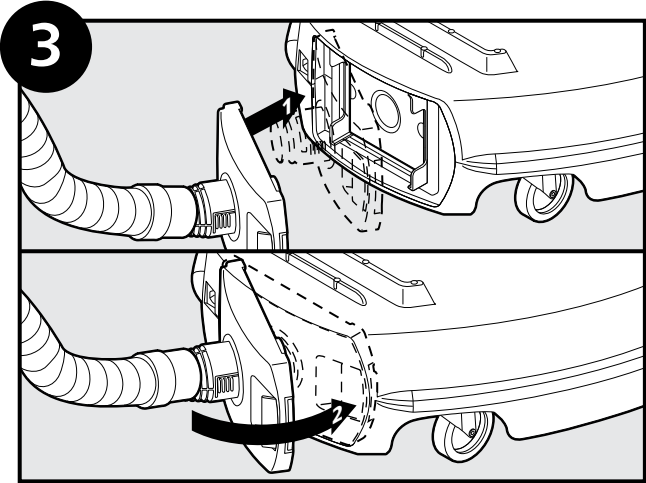

### Exhaust Filter Replacement

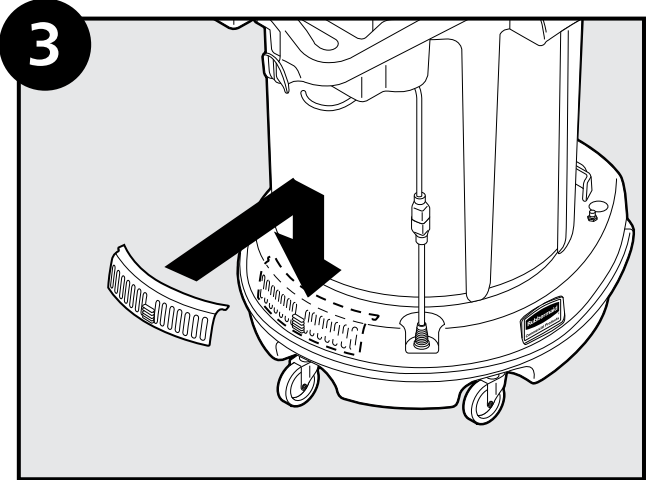
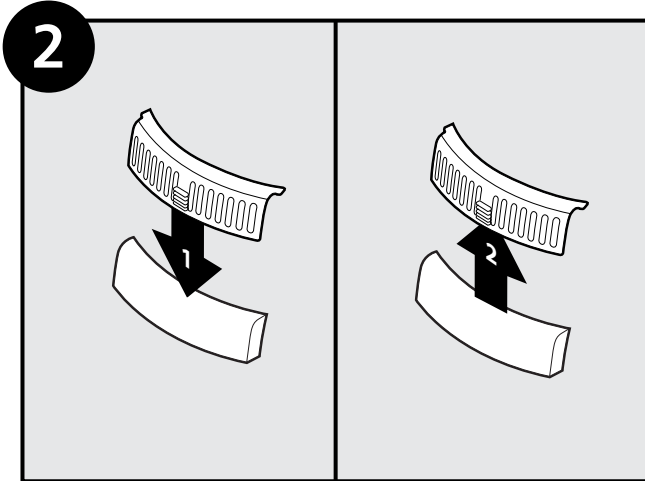
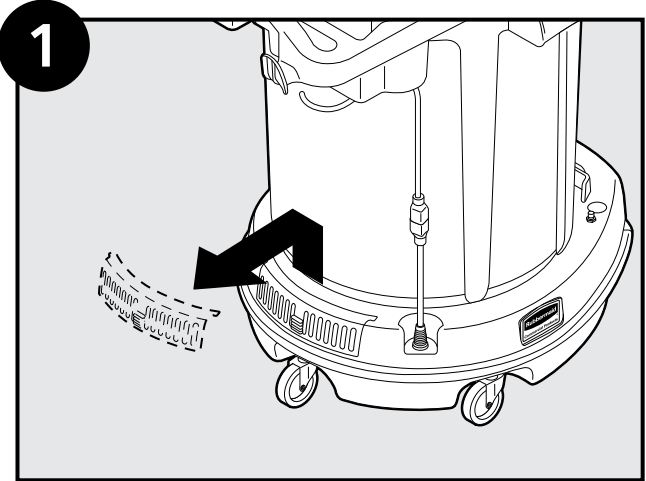

## Accessory Locations

Locations for storing 2 spray bottles, micro fiber general purpose cloths, vacuum accessories, 6 gallon polyliners, 44 gallon polyliners, quick connect flexible dusting wand, quick connect short extension handle, Rubbermaid Pulse, mesh bag for soiled microfiber bags, floor sign.

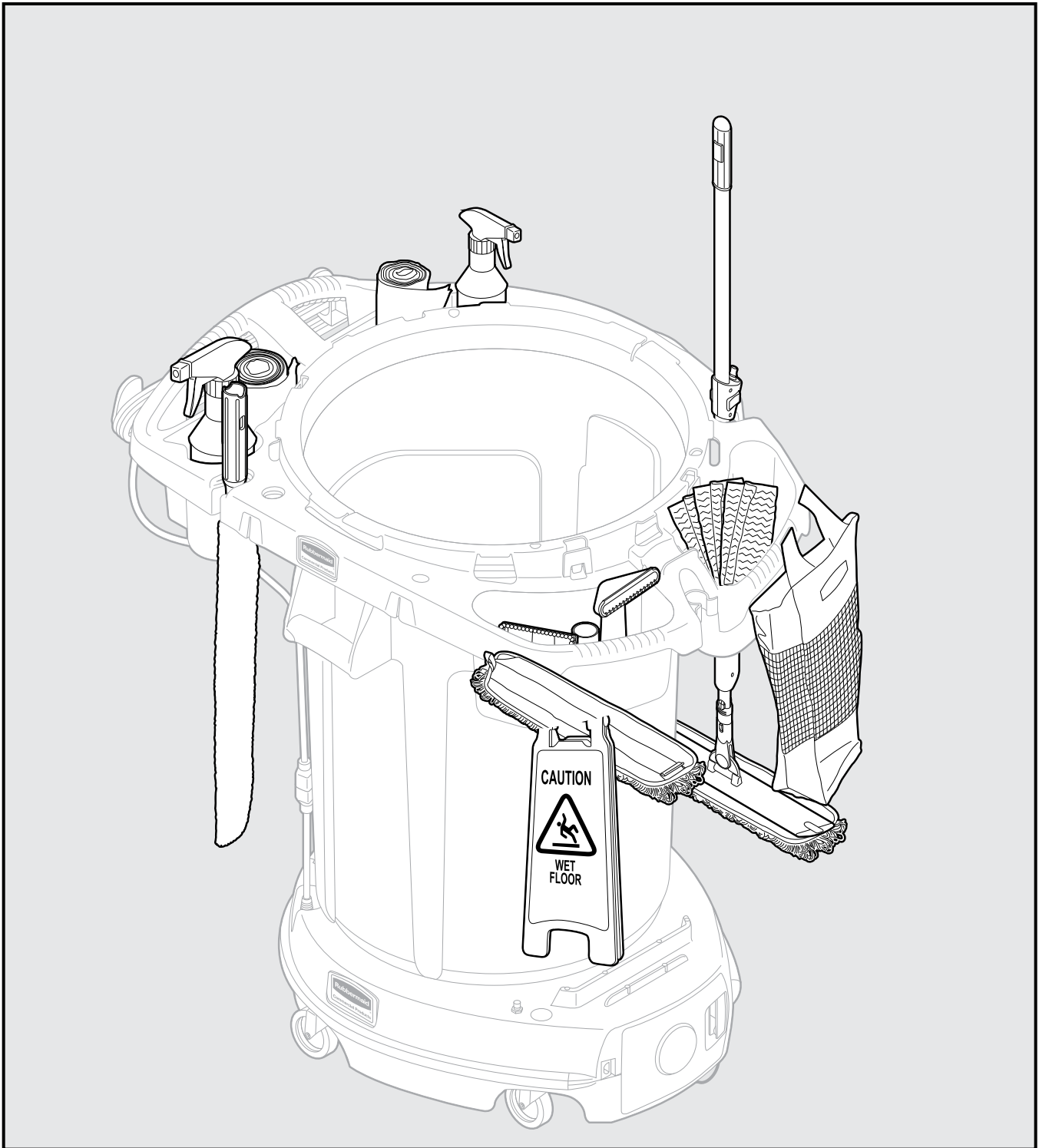

# DVAC Assembly Schematic

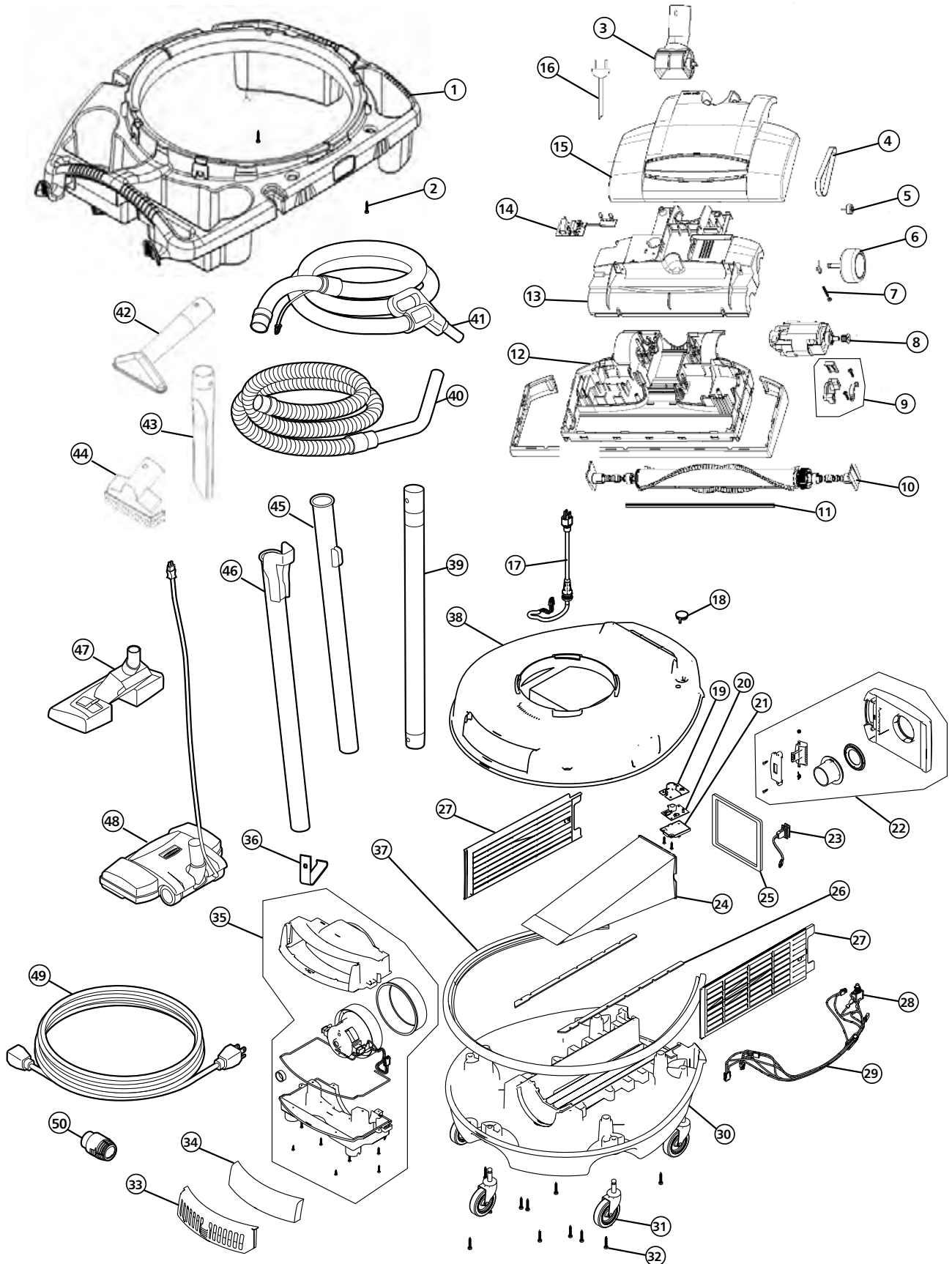

## DVAC Ordering Information

Item (in spec book)	Description	Part Number
1	Deluxe Rim Caddy	9VDVRC4400
2	1/4" – 20 Cross Tip AB PH Screw	FGDVSS-M9
3	Power Nozzle Neck	FGDVPN-M2
4	Power Nozzle Belt	FGDVPN-N3
5	Power Nozzle Front Wheel w/ Axle	FGDVPN-N2
6	Power Nozzle Rear Wheel w/ axle	FGDVPN-N1
7	Power Nozzle Screw-Long	FGDVPN-N4
8	Power Nozzle Motor Complete	FGDVPN-M0
9	Power Nozzle Motor Mounting Set	FGDVPN-M9
10	Brush Roll Complete	FGDVPN-M7
11	Wiper Blade	FGDVPN-M8
12	Base Complete	FGDVPN-M6
13	Power Nozzle Motor Cover	FGDVPN-M5
14	Power Nozzle Circuit Board	FGDVPN-M4
15	Power Nozzle Cover Complete	FGDVPN-L9
16	Power Nozzle Cable	FGDVPN-M3
17	Pigtail Cord Assembly	FGDVSS-M1
18	Bag Full Lens	FGDVSS-L3
19	PCB Top Enclosure	FGDVPN-L6
20	Bag Full PCB LED Board Kit	FGDVSS-M8
21	PCB Bottom Enclosure	FGDVPN-L7
22	Door Assembly Kit	FGDVSS-M6
23	Female Power Connector	FGDVPN-N5
24	Paper Bag	FG9VDVPB10
25	Door Gasket	FGDVSS-L9
26	Bag Chamber Gaskets (Qty 2)	FGDVPN-L0
27	Air Grate Kit (Qty 2)	FGDVSS-L7
28	Power Switch (DVPN)	FGDVPN-N6
29	Wire Harness (DVPN)	FGDVPN-L8
30	Dolly Bottom	N/A
31	Swivel Casters	FGDVPN-M1
32	#10 – 14 x 1.25 2/8" Twin Lead 'Plastite" PH Torx Screw (Qty 14)	FG9VDVEF44
33	Exhaust Filter Door	FGDVSS-L5
34	Exhaust Filter	FG9VDVEF44
35	Suction Motor	FGDVSS-L2

<b>Item</b> (in spec book)	<b>Description</b>	<b>Part Number</b>
36	Bag In-Place Spring Kit	FGDVSS-L8
37	Extruded Bumper Kit	FGDVPN-L3
38	Dolly Top	N/A
39	Straight SuctionWand (DVSS)	FGDVSS-L0
40	Non-Power Hose Assembly (DVSS)	FGDVSS-M5
41	Power Hose Assembly (DVPN)	
42	Upholstery Tool	FGDVSS-M7
43	Crevice Tool	FGDVSS-M2
44	Vacuum Tool with Bristles	FGDVSS-M0
45	Power Lower Wand Assembly	FGDVPN-L4
46	Power Upper Wand Assembly	FGDVPN-L5
47	Straight Suction Floor Nozzle	FGDVSS-L6
48	Wessell Power Nozzle Assembly	FGDVPN-L2
49	50 Ft. Power Cord	FGDVPN-L1
50	Hose Coupling	FGDVSS-L4
Not pictured		

Pricing, specifications, and product availability are subject to change without notice.  
 Item is a finished good, please see RCP Catalog for Distributor pricing.

**WARNING: TO REDUCE THE RISK OF ELECTRICAL SHOCK OR INJURY, ALWAYS DISCONNECT THE APPLIANCE CORD FROM THE ELECTRICAL OUTLET PRIOR TO SERVICING.**



## ¡Enhorabuena!

Le damos la bienvenida al mundo de las aspiradoras más “inteligentes”. Como el nuevo y orgulloso propietario de la aspiradora modelo DVSS440 (aspiración directa) o DVPN4400 (con boquilla eléctrica) de Rubbermaid Commercial Product, puede estar seguro de que ha adquirido un producto práctico, eficaz y de alta calidad. Al igual que todos nuestros productos, esta aspiradora está respaldada por nuestro compromiso inquebrantable con la satisfacción de nuestros clientes.

Para obtener más información sobre los productos Rubbermaid, los mejores del mercado, visite nuestro sitio web [www.rcpworksmarter.com](http://www.rcpworksmarter.com).

---

## Índice

Garantía .....	17
Localización y solución de averías .....	17
Instrucciones de seguridad .....	18
Mantenimiento .....	19
Puesta a tierra .....	19
Contenido del paquete .....	20
Lista de piezas .....	20
Vistas del aparato ensamblado .....	21
Números de pedido de repuestos .....	21
Ensamblaje .....	22
Funcionamiento/uso .....	24
Reemplazo de la bolsa .....	24
Reemplazo del filtro de salida del aire .....	25
Ubicación de los accesorios .....	26
Esquemático de ensamblaje de DVAC .....	27
Información para realizar pedidos de DVAC .....	28

## Servicio de Atención al Cliente (1-866-524-5233)

En caso de que se requiera asistencia, llame al número de atención al cliente proporcionado previamente o póngase en contacto con un centro de servicio técnico autorizado. Para obtener asistencia o servicio técnico, es necesario presentar una prueba de compra del producto. Los gastos de transporte de ida y vuelta al lugar de reparación corren por cuenta del comprador. Para obtener información rápida sobre localización y solución de averías, visite el sitio web [www.rcpworksmarter.com](http://www.rcpworksmarter.com).

Esta garantía sólo es válida en los cincuenta estados de los Estados Unidos y en Canadá. Excluye cualquier reparación de piezas o sistemas por modificaciones no autorizadas de la aspiradora.



## Garantía Limitada De Un (1) Año Para las Piezas y Un (1) Año Para la Mano de Obra

Rubbermaid Commercial Products, LLC (RCP) garantiza al propietario original de este producto, que el producto está exento de defectos de materiales y manufactura por un período de un (1) año a partir de la fecha de compra. Si durante este período de un (1) año, el producto resulta defectuoso tras haber sido usado de acuerdo a las condiciones normales, RCP procederá a la reparación o al reemplazo del producto y cubrirá los costos de piezas y mano de obra. Para obtener el servicio de garantía, el producto debe ir acompañado de una prueba de compra (factura o recibo de compra o cualquier otro documento que indique que el producto se encuentra dentro del período de garantía). RCP cubrirá los costos de reparación o reemplazo del producto, así como los costos de envío de vuelta al propietario. **RCP no es responsable de ninguna otra garantía, ni expresa ni implícita, relacionada con el producto, su comercialización o idoneidad para ningún propósito.**

Esta garantía no es válida en caso de que el producto resulte dañado a causa de un mantenimiento inadecuado, accidentes u otros usos indebidos. Esta garantía quedará anulada si el producto es reparado o modificado de cualquier forma por personas ajenas a un centro de servicio técnico autorizado. Esta garantía no cubre el desgaste normal de cualquier pieza como las siguientes: cepillo, rodillos del cepillo, interruptores, correas, bolsas, filtros, cables de alimentación, ruedecillas, ruedas y juntas. Esta garantía no cubre reparaciones no autorizadas. **RCP no se hará responsable en ningún caso de daños incidentales o derivados.**

Para obtener más información acerca del reemplazo de productos o por consultas relacionadas a las piezas de reemplazo, contáctese directamente con el servicio de atención al cliente (dentro de EE.UU. y Canadá) al 1-866-5233.

Los derechos legales pueden variar según el estado; por lo tanto, las limitaciones mencionadas podrían no aplicarse a usted en caso de estar excluidas por la ley local

## Solución de problemas

Problema	Causa	Solución
La aspiradora no funciona:	1. El interruptor "ON/OFF" (encendido/apagado) está en la posición "OFF".	1. Oprima el interruptor en la posición "ON" (encendido).
	2. El cable de extensión no está conectado firmemente al tomacorriente.	2. Asegúrese de que el enchufe está conectado completamente al tomacorriente.
	3. El cable de alimentación y el de extensión no están conectados por completo.	3. Asegúrese de que los extremos del enchufe estén completamente conectados.
	4. Ha saltado el protector térmico.	4. El motor de la aspiradora volverá a arrancar tras enfriarse. Para evitar desconexiones frecuentes del aparato, mantenga la manguera y los accesorios libres de obstáculos o acumulaciones. Si es necesario, reemplace la bolsa de papel y el filtro de salida del aire.
	5. Se ha fundido un fusible o ha saltado el disyuntor	5. Reemplace el fusible o reinicie el disyuntor.
	6. El motor no funciona.	6. Póngase en contacto con el servicio de atención al cliente o con un centro de servicio técnico autorizado.
	7. El interruptor se ha averiado.	7. Póngase en contacto con el servicio de atención al cliente o con un centro de servicio técnico autorizado .
La aspiradora no absorbe la suciedad:	1. Se han acumulado residuos en la manguera, el tubo rígido o los accesorios.	1. Elimine la obstrucción.
	2. La bolsa de papel está llena.	2. Instalación de la bolsa; consulte la página 24.
	3. La manguera y/o la compuerta no estén bien conectadas.	3. Asegúrese de que la manguera y la compuerta estén conectadas firmemente.
	4. La manguera está agrietada o dañada.	4. Reemplace la manguera.
La luz indicadora de bolsa llena está encendida:	1. Se han acumulado residuos en la manguera, el tubo rígido o los accesorios.	1. Elimine la obstrucción.
	2. La bolsa de papel está llena.	2. Reemplace la bolsa de papel (consulte la página 24).
La compuerta de la bolsa no cierra:	1. Falta la bolsa de la aspiradora.	1. Instalación de la bolsa; consulte la página 24.
Se escapa polvo de la aspiradora:	1. La bolsa de papel está dañada.	1. Inspeccione o reemplace la bolsa dañada.
La boquilla eléctrica no funciona:	1. El interruptor ON/OFF (encendido/apagado) de la manija de la boquilla eléctrica está en la posición "OFF".	1. Oprima el interruptor en la posición "ON" (encendido).
	2. El cepillo giratorio esta atascado.	2. Oprima el interruptor de la boquilla eléctrica en la posición "OFF" (apagado). Elimine la obstrucción de la cámara del cepillo de la boquilla eléctrica. Oprima el interruptor en la posición "ON" (encendido).
	3. El motor o la correa del cepillo giratorio están dañados.	3. Póngase en contacto con el servicio de atención al cliente o con un centro de servicio técnico autorizado.

**CUALQUIER OTRO MANTENIMIENTO DEBE SER REALIZADO POR UN REPRESENTANTE AUTORIZADO DEL SERVICIO TÉCNICO**

# INSTRUCCIONES IMPORTANTES DE SEGURIDAD

## CONSERVE ESTAS INSTRUCCIONES

Cuando se usa un electrodoméstico, es necesario tomar precauciones básicas, incluidas las siguientes:

### **⚠ ADVERTENCIA**

Lea todas las instrucciones antes de usar la aspiradora. Use el aparato solamente como se describe en este manual y siga todas las instrucciones de las etiquetas y signos de advertencia incluidos en la propia unidad. De lo contrario, es posible que ocurran lesiones personales graves o incluso la muerte.

### **ADVERTENCIA: PARA MINIMIZAR EL RIESGO DE INCENDIO, CHOQUES ELÉCTRICOS O LESIONES PERSONALES:**

- **NO** deje la aspiradora expuesta a la lluvia. Almacene el electrodoméstico en interiores.
- Ensamble el aparato por completo antes de ponerlo en funcionamiento.
- **NO** use la aspiradora si no están instalados los filtros y/o las bolsas de almacenamiento del polvo.
- **NO** deje el aparato desatendido cuando esté conectado a un tomacorriente. Siempre que no lo vaya a usar o antes de realizar cualquier reparación, desconéctelo del suministro eléctrico.
- **NO** use el aparato en exteriores o sobre superficies mojadas. **NO** manipule la aspiradora ni su enchufe con las manos mojadas.
- Conecte la aspiradora solamente a un tomacorriente debidamente puesto a tierra. Consulte las instrucciones de la sección "Puesta a tierra".
- **NO** tire del cable de alimentación para desconectar su correspondiente enchufe. Para la desconexión, tire del enchufe, no del cable.
- **NO** use el aparato si el cable o el enchufe están dañados.
- **NO** tire del aparato mediante el cable eléctrico, ni use dicho cable como manija. No permita que el cable quede atrapado en una puerta ni tire del cable sobre el borde filoso o las esquinas de una superficie. **NO** pase la aspiradora sobre el cable de alimentación. Mantenga el cable lejos de las superficies calientes.
- Antes de desconectar el aparato, oprima el interruptor "on/off" (encendido/apagado) en la posición "off".
- **NO** deje el cable de alimentación sobre el suelo cuando el aparato no esté en uso. El cable podría causar tropiezos.
- **NO** use la aspiradora para aspirar líquidos inflamables o combustibles. **NO** use la aspiradora en áreas en que dichas sustancias puedan estar presentes. Los aparatos eléctricos generan arcos o chispas que pueden causar explosiones. **NO** use la aspiradora en áreas en que se despache gasolina (estación de servicio).
- **NO** use la aspiradora en áreas cerradas en que las sustancias como pinturas a base de aceite, disolventes para pintura o ciertos productos antipolilla puedan generar vapores tóxicos, explosivos o inflamables, o bien en áreas en que haya polvo inflamable.
- **NO** use la aspiradora para aspirar partículas de materiales tóxicos, cancerígenos o perjudiciales, como el cloro, los blanqueadores, los desatascadores de tuberías, la gasolina, el amianto, los pesticidas o el plomo.
- **NO** use la aspiradora para absorber cualquier material que arda o eche humo, como cigarrillos, fósforos, cerillas o cenizas encendidos.
- Durante el uso de la aspiradora, mantenga la manguera, los tubos rígidos y cualquier otra pieza con aberturas alejados de la cara y el cuerpo. Mantenga las manos, los pies y cualquier vestimenta holgada, así como las demás partes del cuerpo, lejos de las piezas en movimiento de la aspiradora.
- **NO** introduzca ningún objeto en las aberturas de la aspiradora. **NO** use la aspiradora si alguna de sus aberturas está bloqueada. Mantenga dichas aberturas libres de polvo, partículas de tela, pelo o cualquier material que pueda reducir el flujo del aire.
- Use solamente los accesorios recomendados por el fabricante.
- Use el aparato solamente como se describe en este manual.
- Tenga cuidado al pasar la aspiradora por escaleras.
- Tenga cuidado al pasar la aspiradora por los bordes o flecos de una alfombra.
- **NO** permita el uso de la aspiradora como juguete. Se requiere especial atención cuando se pase la aspiradora cerca de niños.

# INSTRUCCIONES IMPORTANTES DE SEGURIDAD (cont.)

- Si la aspiradora no funciona como debería ha sufrido una caída, está averiada, se ha dejado al aire libre, o bien ha estado expuesta al agua, interrumpa inmediatamente su uso y llévela a un centro de servicio técnico para una revisión. Para obtener información sobre el centro más cercano, llame al teléfono 1-866-524-5233.

## ⚠ ADVERTENCIA

Este producto contiene componentes químicos que, de acuerdo con la legislación del estado de California, se consideran causantes de cáncer, defectos congénitos y son perjudiciales para los órganos reproductivos. Lávese las manos después de manipular el electrodoméstico.

## Mantenimiento

El mantenimiento adecuado de la aspiradora garantiza un rendimiento eficaz y continuo de limpieza.

1. Use siempre repuestos genuinos de Rubbermaid Commercial Products.
2. Reemplace con frecuencia la bolsa de papel.
3. De ser necesario, limpie o reemplace el filtro de salida del aire.

## Protector Térmico

La aspiradora está equipada con un protector térmico que se activa automáticamente para proteger el aparato de cualquier sobrecalentamiento. Cuando el protector térmico se active, el motor de la aspiradora dejará de funcionar. Para evitar que el protector térmico se active repetidas veces, mantenga la manguera, el tubo rígido y los accesorios libres de obstáculos o acumulaciones. En caso necesario, reemplace la bolsa de papel y limpie o reemplace el filtro de salida del aire. Elimine todos los obstáculos o acumulaciones para facilitar el flujo de aire de salida.

## Puesta a tierra

Es necesario que el electrodoméstico esté puesto a tierra. En caso de avería de la unidad, la puesta a tierra permitirá una línea de menor resistencia de la corriente eléctrica. Esto reducirá el riesgo de choque eléctrico. Este electrodoméstico está equipado con un cable que incluye un conductor de puesta a tierra del equipo y un enchufe con puesta a tierra. El enchufe debe conectarse a un tomacorriente adecuado que esté debidamente instalado y puesto a tierra de acuerdo a las normas y reglamentaciones locales.

## ⚠ ADVERTENCIA



### PELIGRO DE DESCARGA ELÉCTRICA

La conexión incorrecta del conductor para conexión a tierra del equipo puede significar un riesgo de descargas eléctricas. Verifique con un electricista calificado o técnico de mantenimiento si no está seguro de que un tomacorriente está conectado a tierra correctamente. No modifique el enchufe proporcionado con el artefacto para que se ajuste a un tomacorriente. En cambio, solicite que un electricista calificado instale un tomacorriente adecuado.

Este electrodoméstico está fabricado para su uso en un circuito nominal de 120 voltios y tiene un cable de extensión con puesta a tierra de 50 pies (15,2 m) similar al de la ilustración siguiente. Enrolle el cable en el armazón del organizador, como se muestra en el paso 6 de la página 23. Asegúrese de que el electrodoméstico se conecte a un tomacorriente que tenga la misma configuración que el enchufe del electrodoméstico. No se debe usar ningún tipo de adaptador para la conexión eléctrica de este electrodoméstico.

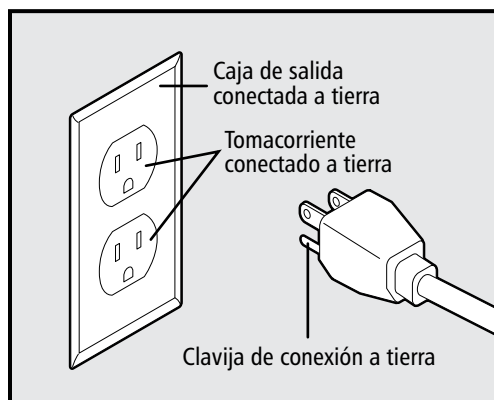

## ⚠ ADVERTENCIA



### PELIGRO DE INCENDIO O DESCARGAS ELÉCTRICAS

En esta aspiradora, utilice solamente un cable de extensión tipo SJT de 3 hilos de calibre 16 o mayor. Si utiliza un cable de diferente tipo o AWG (calibre de cable americano), puede aumentar el riesgo de incendio o de descarga eléctrica.

## Contenido Del Paquete

Compruebe que todos los artículos que se muestran en la imagen a continuación estén incluidos en el paquete. Si falta alguna pieza, llame al servicio de atención al cliente al 1-866-524-5233.

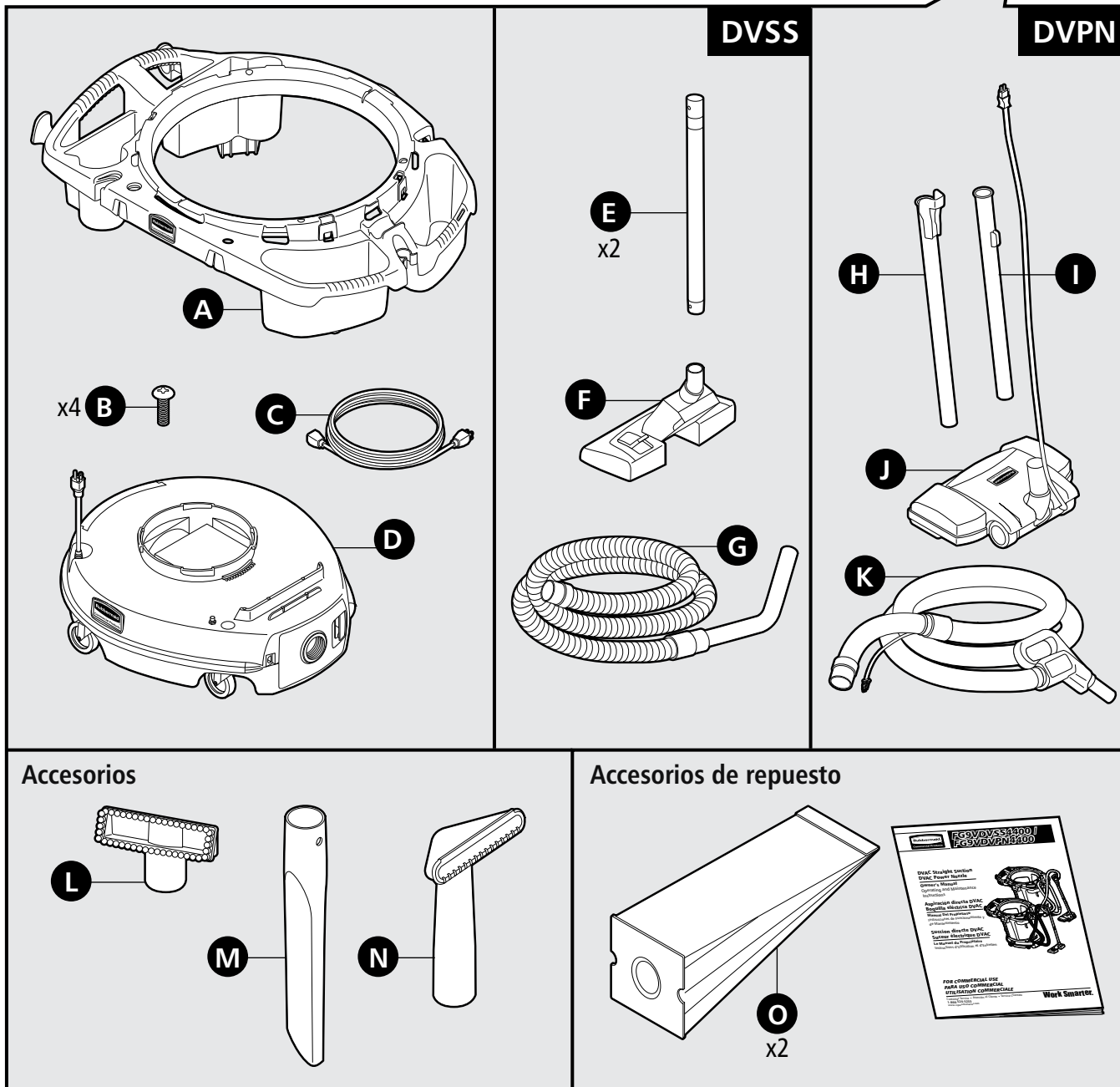
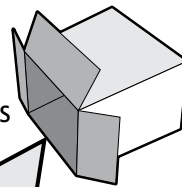

## Lista De Piezas

- |  |  |  |
|--|--|--|
| <b>A</b> armazón del organizador de calidad superior | <b>F</b> boquilla de aspiración directa (DVSS) | <b>K</b> manguera eléctrica (DVPN)       |
| <b>B</b> tornillos                                   | <b>G</b> manguera (DVSS)                       | <b>L</b> cepillo para limpieza del polvo |
| <b>C</b> cable de extensión                          | <b>H</b> tubo rígido superior (DVPN)           | <b>M</b> boquilla para hendiduras        |
| <b>D</b> base de la aspiradora                       | <b>I</b> Tubo rígido inferior (DVPN)           | <b>N</b> accesorio para tapicería        |
| <b>E</b> tubo rígido (DVSS)                          | <b>J</b> boquilla eléctrica (DVPN)             | <b>O</b> bolsa de la aspiradora          |

## Vistas Del Armado

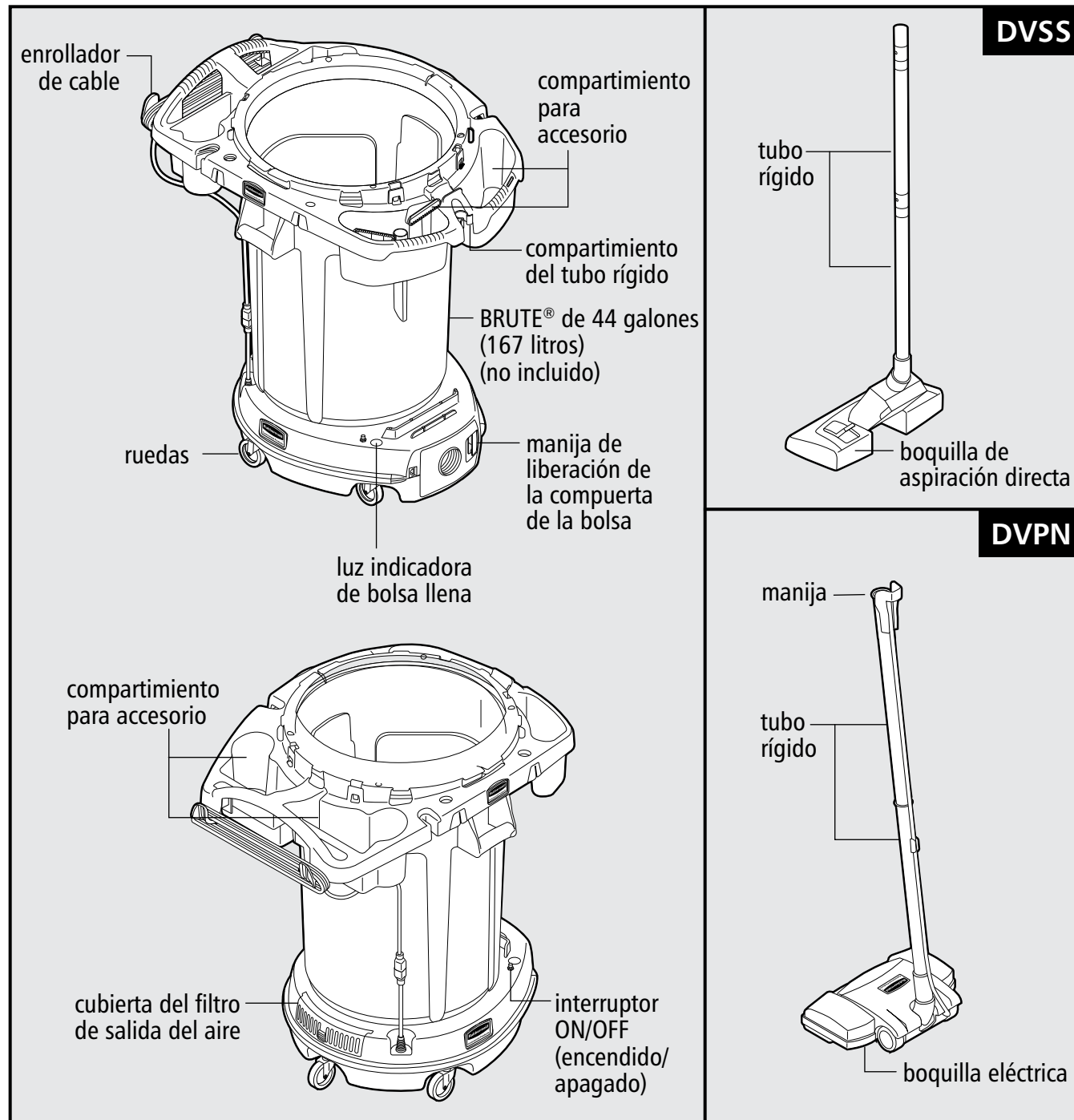

## Números Para Nuevos Pedidos

bolsa de papel:..... **FG9VDVPB10**  
 bolsa HEPA: ..... **FG9VDVHP10**  
 filtro de salida del aire: ..... **FG9VDVEF44**

Para pedidos de repuestos, visite en Internet [www.rcpworksmarter.com](http://www.rcpworksmarter.com) o póngase en contacto con su distribuidor local. Para solicitar servicio técnico o realizar pedidos de repuestos genuinos de Rubbermaid Commercial Products, llame al número telefónico de servicio de atención al cliente, **1-866-524-5233**.

# Ensamblaje

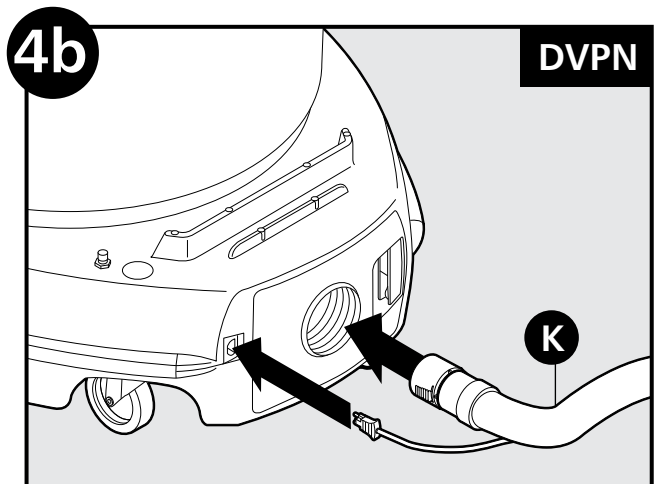
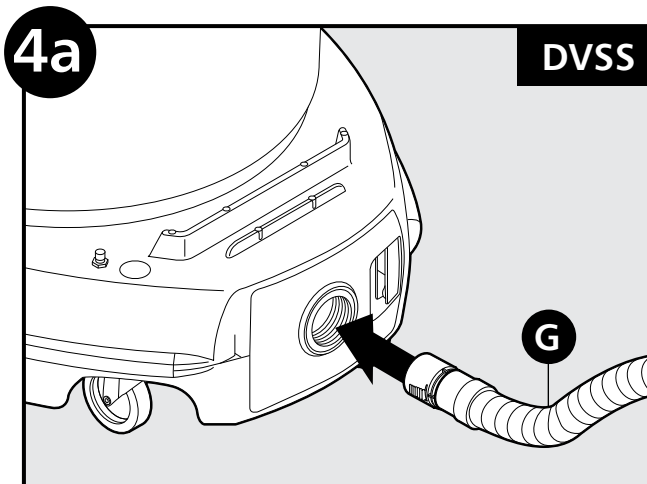
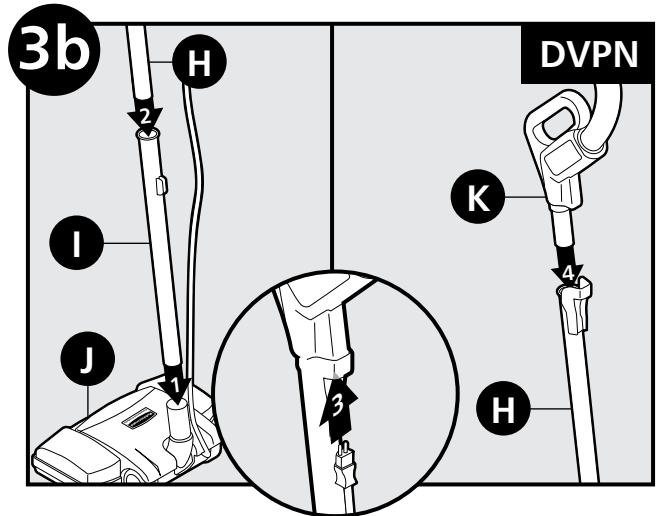
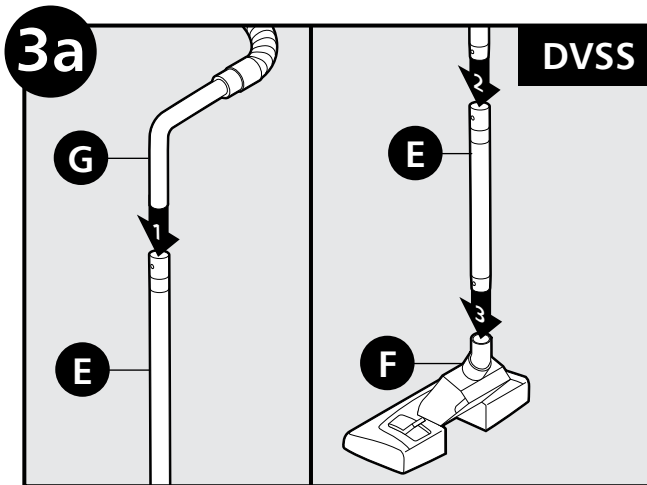
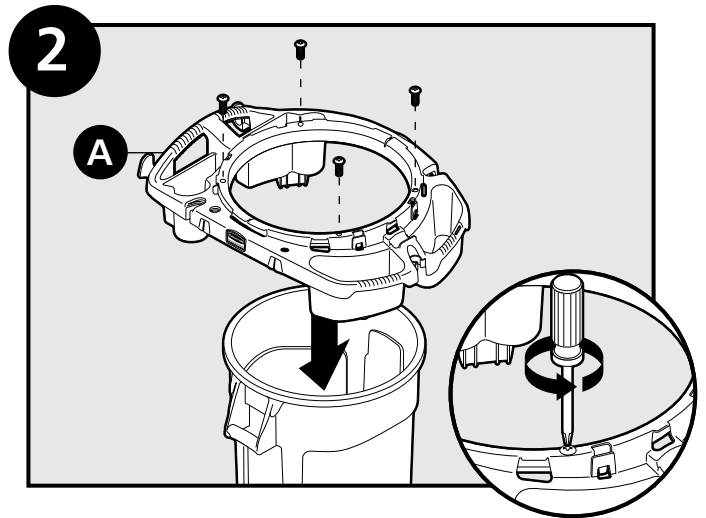
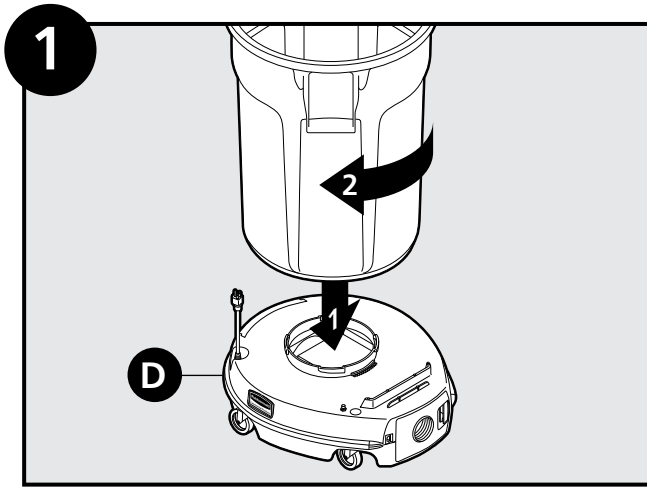

Ensamblaje (cont.)

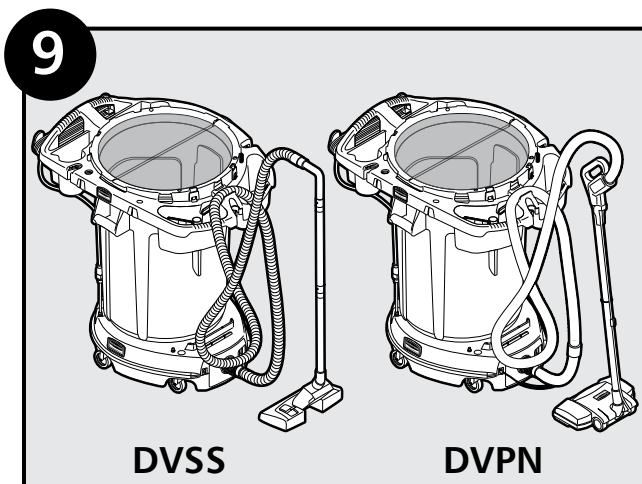
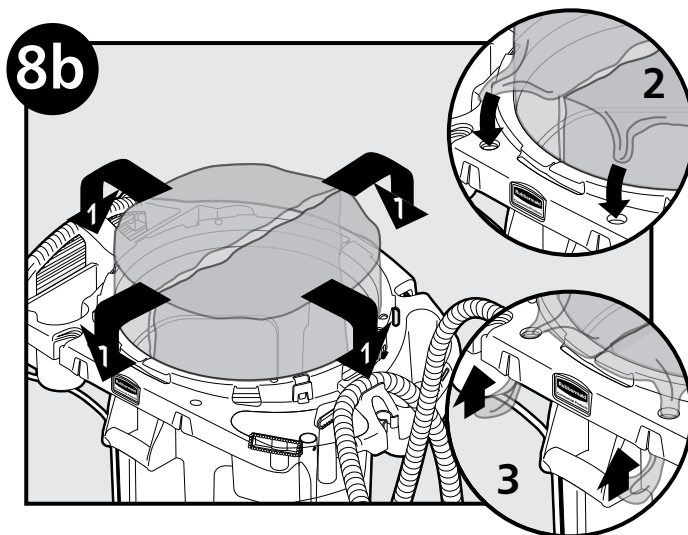
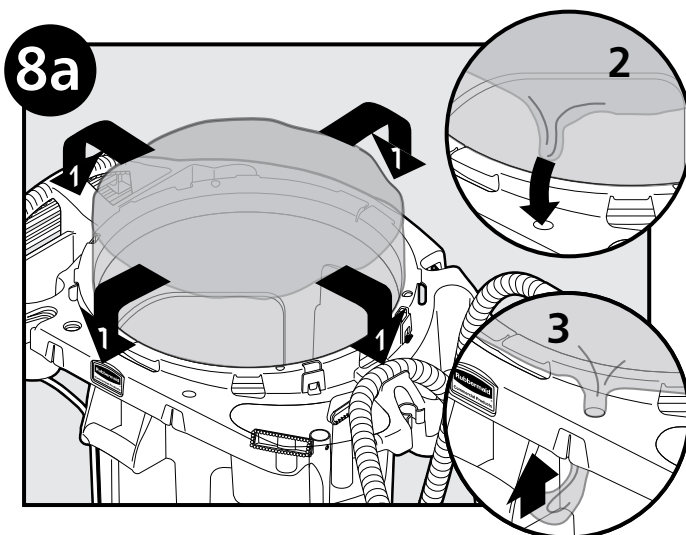
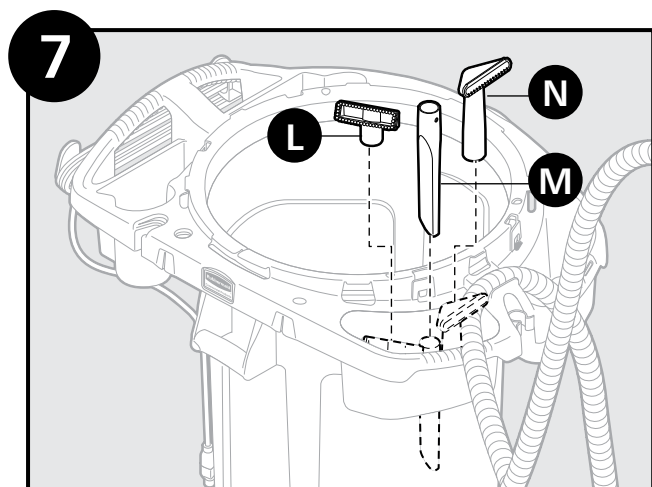
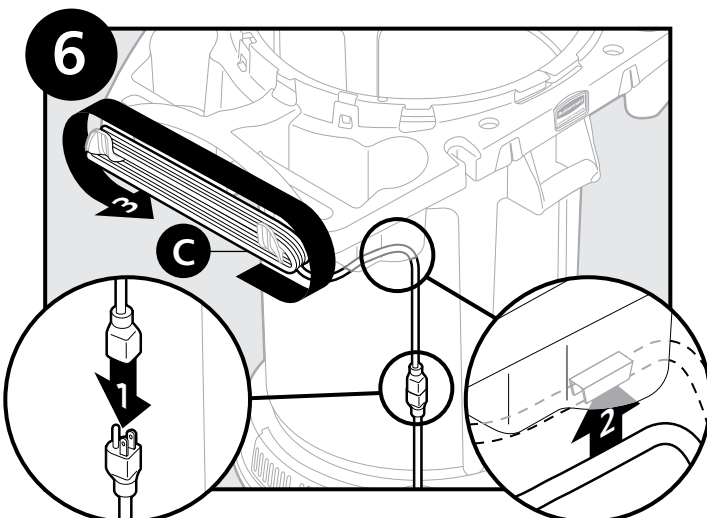
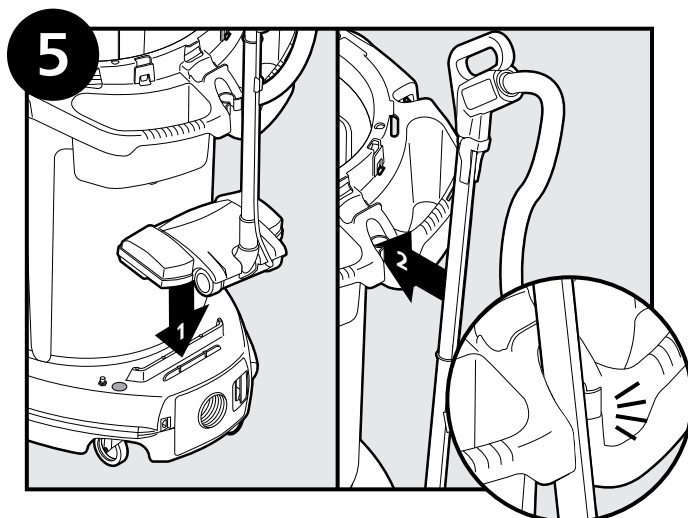

## Funcionamiento/Usó

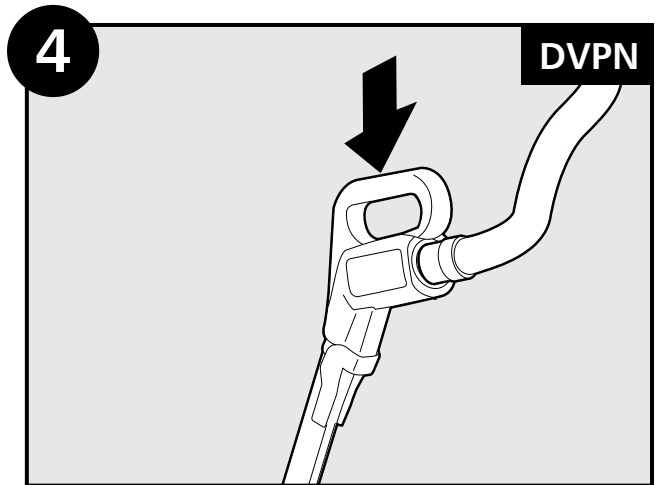
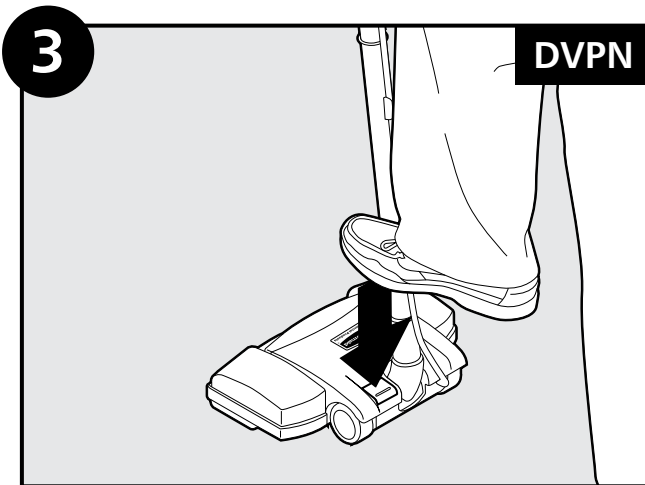
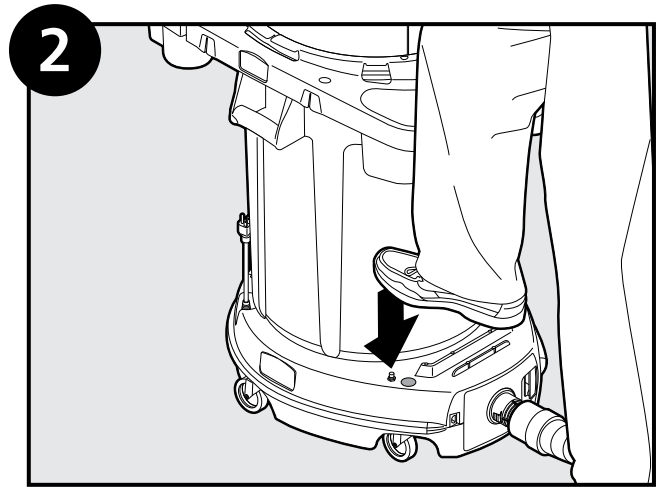
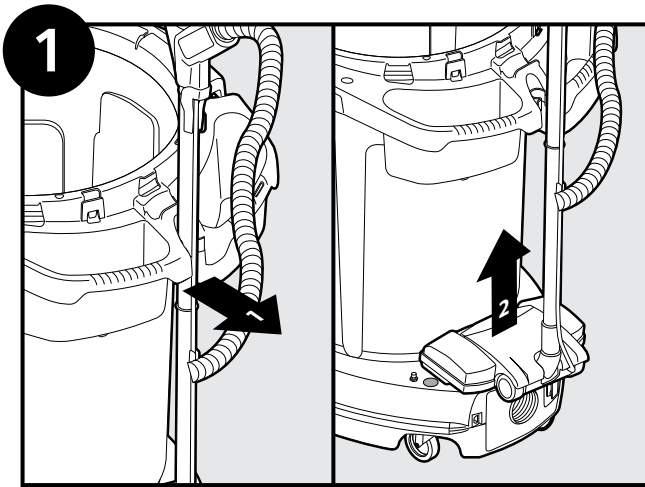

## Reemplazo De La Bolsa

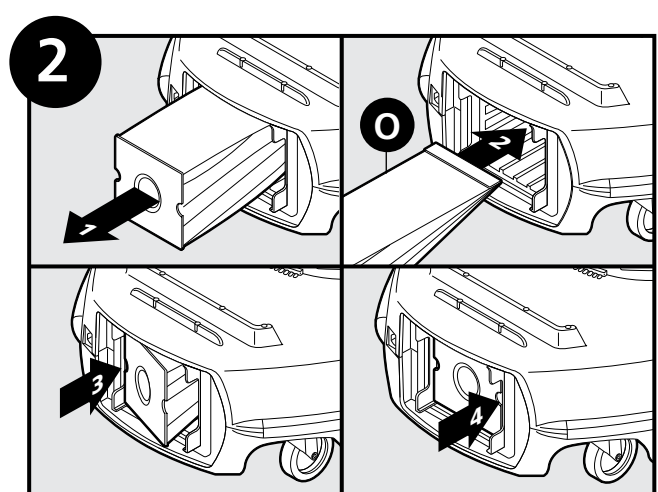
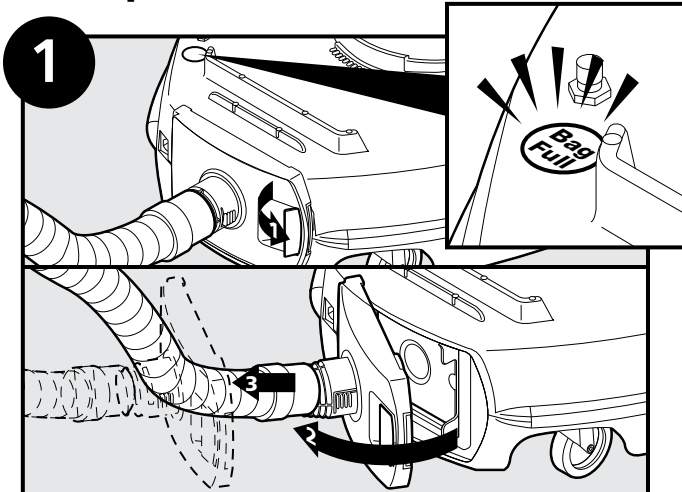



### Reemplazo De La Bolsa (cont.)

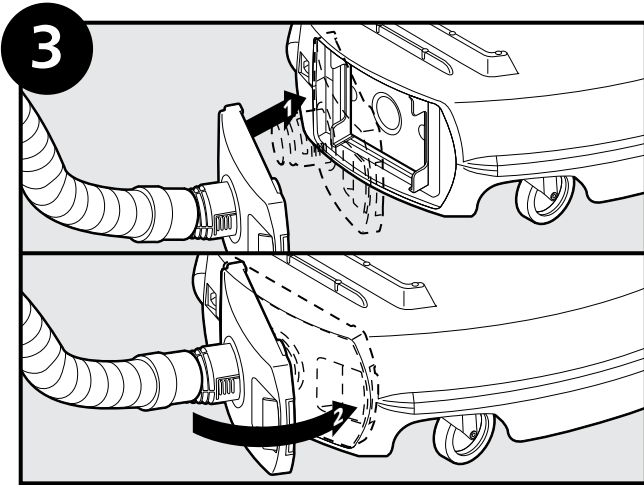

### Reemplazo Del Filtro De Salida Del Aire

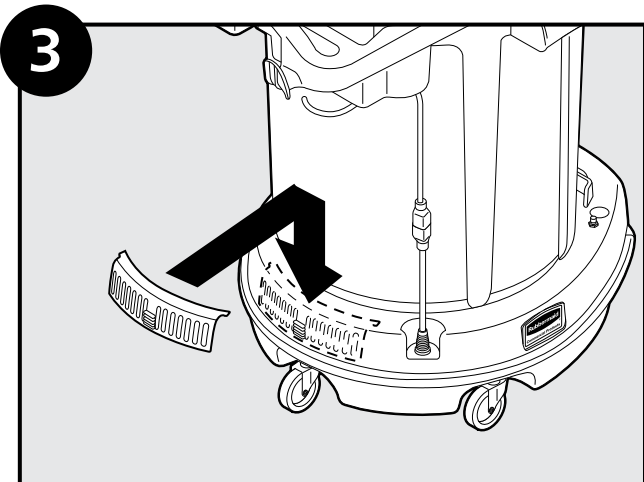
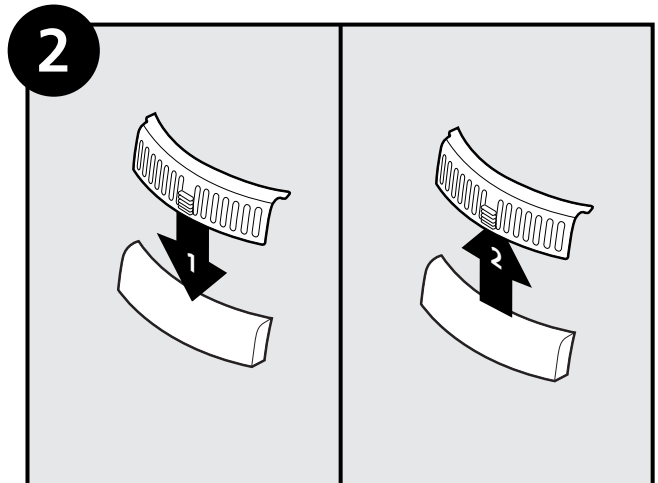
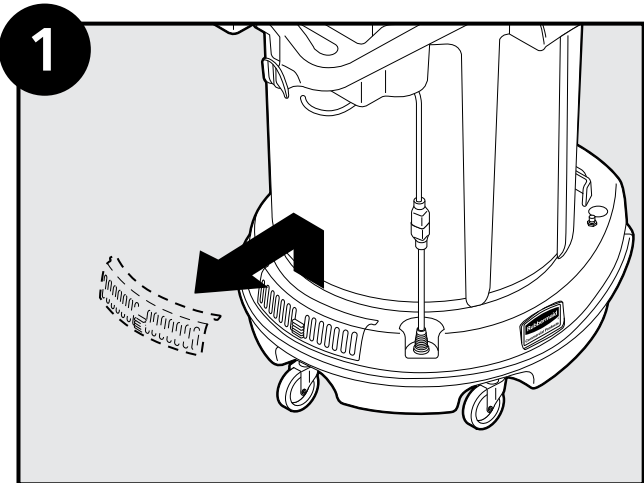

## Ubicación De Los Accesorios

Ubicación de almacenamiento de: 2 botellas de rociador, paños de microfibra de uso general, accesorios de la aspiradora, bolsas Polyliner de 6 galones (23 litros), bolsas Polyliner de 44 galones (167 litros), tubo rígido flexible para limpieza del polvo de rápida conexión, manija de poca extensión de rápida conexión, juego para limpieza de pisos Rubbermaid Pulse, bolsa de malla para bolsas de microfibra usadas, letrero de advertencia para piso.

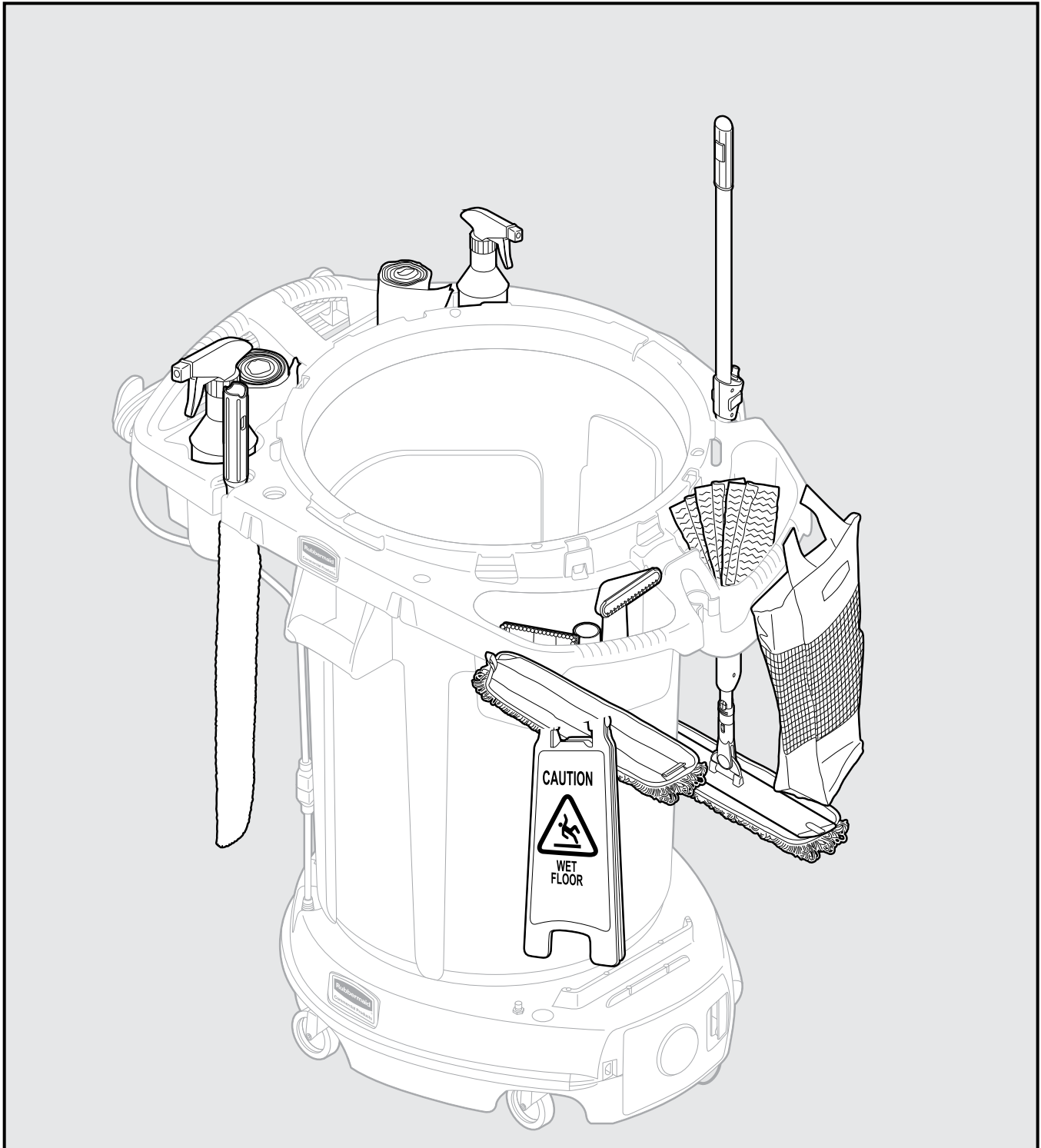

# Esquemático De Ensamblaje De DVAC

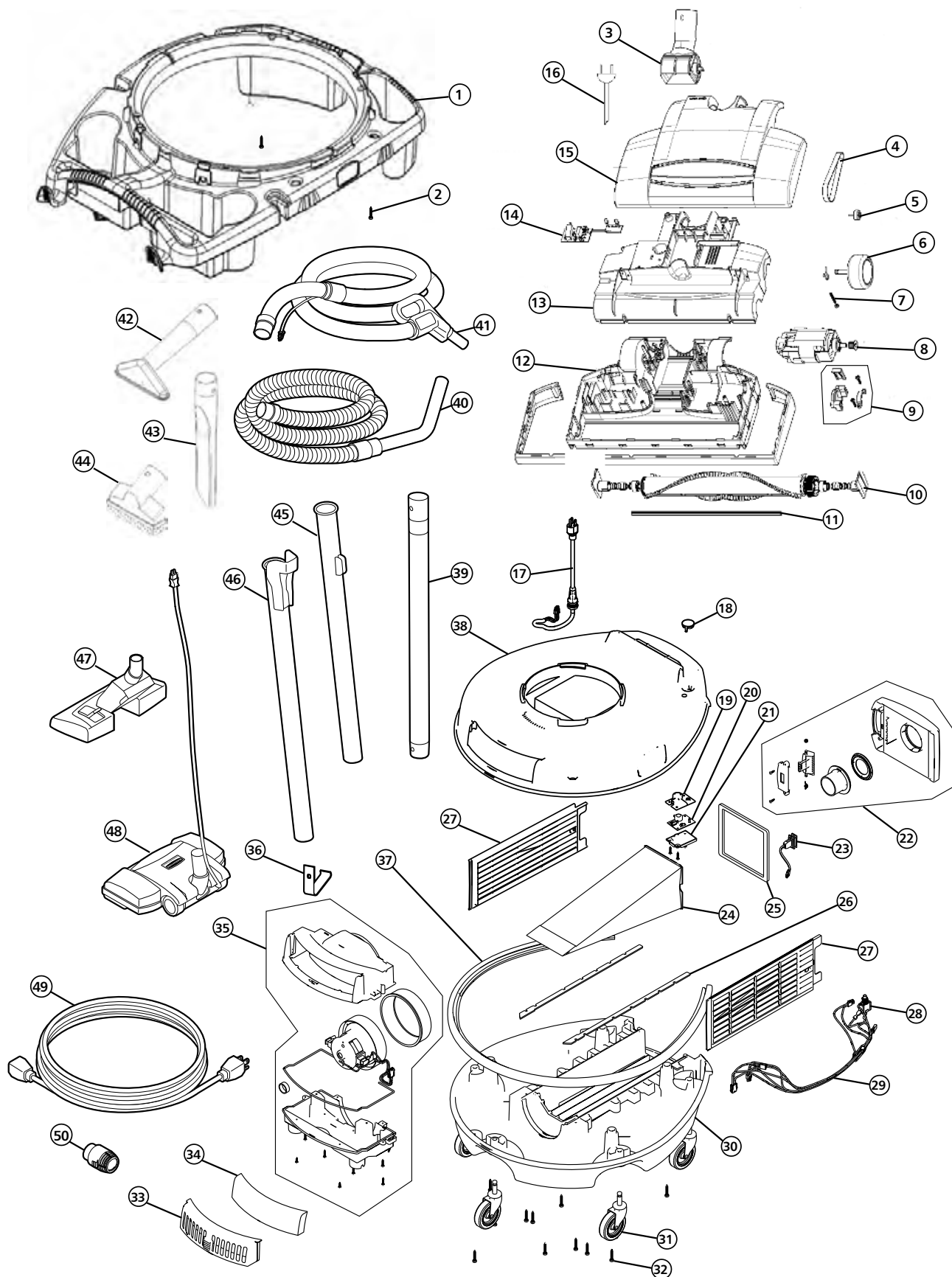

## Información Para Realizar Pedidos De DVAC

<b>Artículo</b> (del manual de especificaciones)	<b>Descripción</b>	<b>Número de Pieza</b>
1	Armazón Del Organizador De Calidad Superior	9VDVRC4400
2	20 Tornillos Con Ranura En Cruz Abph De 1/4" (0,6 Cm)	FGDVSS-M9
3	Cuello De La Boquilla Eléctrica	FGDVPN-M2
4	Correa De La Boquilla Eléctrica	FGDVPN-N3
5	Rueda Delantera Con Eje De La Boquilla Eléctrica	FGDVPN-N2
6	Rueda Trasera Con Eje De La Boquilla Eléctrica	FGDVPN-N1
7	Tornillo Largo De La Boquilla Eléctrica	FGDVPN-N4
8	Motor Completo De La Boquilla Eléctrica	FGDVPN-M0
9	Conjunto De Montaje Del Motor De La Boquilla Eléctrica	FGDVPN-M9
10	Cepillo Giratorio Completo	FGDVPN-M7
11	Goma Del Limpiador	FGDVPN-M8
12	Base Completa	FGDVPN-M6
13	Cubierta Del Motor De La Boquilla Eléctrica	FGDVPN-M5
14	Tablero De Circuito De La Boquilla Eléctrica	FGDVPN-M4
15	Cubierta De La Boquilla Eléctrica Completa	FGDVPN-L9
16	Cable De La Boquilla Eléctrica	FGDVPN-M3
17	Conjunto Del Cable Flexible De Extensión	FGDVSS-M1
18	Lentes Del Indicador De Bolsa Llena	FGDVSS-L3
19	Recinto Del Tablero De Circuito Impreso	FGDVPN-L6
20	Kit De Tablero De Circuito Impreso Con Indicador Led De Bolsa Llena	FGDVSS-M8
21	Recinto Inferior Del Tablero De Circuito Impreso	FGDVPN-L7
22	Kit De Ensamblaje De La Compuerta	FGDVSS-M6
23	Conector Eléctrico Hembra	FGDVPN-N5
24	Bolsa De Papel	FG9VDVPB10
25	Junta De La Compuerta	FGDVSS-L9
26	Juntas De La Cámara De La Bolsa (2)	FGDVPN-L0
27	Kit De Rejilla De Ventilación (2)	FGDVSS-L7
28	Interruptor Eléctrico (Dvpn)	FGDVPN-N6
29	Mazo De Cables (Dvpn)	FGDVPN-L8
30	Plataforma Inferior	N/A
31	Ruedecillas Giratorias	FGDVPN-M1
32	Tornillos Tóricos Ph "Plastite" N.º 10 Para Cable Bifilar Plano De 14 X 1,24 2/8 Pulgadas (35,6 X 3,8 Cm) (14 Unidades)	FG9VDVEF44
33	Compuerta Del Filtro De Salida Del Aire	FGDVSS-L5
34	Filtro De Salida Del Aire	FG9VDVEF44
35	Motor De Aspiración	FGDVSS-L2

Artículo (del manual de especificaciones)	Descripción	Número de Pieza
36	Kit de resorte de ajuste de la bolsa	FGDVSS-L8
37	Kit de protector saliente	FGDVPN-L3
38	Plataforma superior	N/A
39	Tubo rígido de aspiración directa (DVSS)	FGDVSS-L0
40	Conjunto de manguera no eléctrica (DVSS)	FGDVSS-M5
41	Conjunto de manguera eléctrica (DVPN)	
42	Accesorio para tapicería	FGDVSS-M7
43	Boquilla para hendiduras	FGDVSS-M2
44	Boquilla de aspiración con cerdas	FGDVSS-M0
45	Conjunto del tubo rígido eléctrico inferior	FGDVPN-L4
46	Conjunto del tubo rígido eléctrico superior	FGDVPN-L5
47	Boquilla de aspiración directa para piso	FGDVSS-L6
48	Conjunto de la boquilla eléctrica Wessell	FGDVPN-L2
49	Cable de alimentación de 50 pies (15 m)	FGDVPN-L1
50	Acoplamiento para manguera	FGDVSS-L4
Imagen no disponible		

Los precios, las especificaciones y la disponibilidad de productos están sujetos a cambio sin previo aviso. El artículo es un producto terminado; consulte el catálogo de RCP para obtener información sobre los precios de distribuidor.

**ADVERTENCIA: PARA MINIMIZAR EL RIESGO DE CHOQUES ELÉCTRICOS O LESIONES PERSONALES, DESCONECTE SIEMPRE EL CABLE DEL ELECTRODOMÉSTICO DEL TOMACORRIENTE ANTES DE REALIZAR CUALQUIER REPARACIÓN.**



## Félicitations!

Bienvenue dans le monde des aspirateurs futés. En tant que nouveau et fier propriétaire d'un aspirateur-balai DVSS440 (suction directe) ou DVPN4400 (suceur électrique) de Rubbermaid Commercial Products, vous pouvez être certain d'avoir fait l'achat d'un produit pratique, efficace et de qualité supérieure. Comme tous nos produits, votre aspirateur repose sur un engagement intransigeant de notre part envers la satisfaction du client.

Découvrez les produits de catégorie supérieure Rubbermaid sur notre site Web [www.rcpworksmarter.com](http://www.rcpworksmarter.com).

---

## Table Des Matières

Garantie .....	31
Dépannage .....	31
Consignes de sécurité .....	32
Entretien .....	33
Mise à la terre .....	33
Contenu de l'emballage .....	34
Liste des pièces de rechange .....	34
Vues éclatées .....	35
Numéros de commande .....	35
Assemblage .....	36
Fonctionnement .....	38
Remplacement du sac .....	38
Remplacement du filtre d'évacuation .....	39
Emplacement des accessoires .....	42
Schéma d'assemblage DVAC .....	41
Information pour commander DVAC .....	42

## Service à la Clientèle (1 866 524-5233)

Si vous avez besoin d'assistance supplémentaire, veuillez communiquer avec le service à la clientèle au numéro indiqué ci-dessus ou avec un centre de réparations autorisé. Une preuve d'achat sera requise avant d'effectuer la réparation. L'acheteur sera tenu d'acquitter les frais de transport au lieu de réparation. Pour un dépannage rapide, veuillez consulter le site [www.rubbermaidvacuum.com](http://www.rubbermaidvacuum.com).

Cette garantie n'est pas reconnue en dehors des cinquante états des États-Unis et du Canada. Cette garantie ne couvre pas les réparations effectuées aux pièces ou systèmes suite à une modification non autorisée de l'aspirateur.

## Garantie Limitée D'un (1) An Pour Les Pièces Et La Main D'œuvre

À l'attention du consommateur - Rubbermaid Commercial Products, LLC (RCP) garantit cet appareil, au propriétaire original, contre les défauts de matériaux et les vices de fabrication pour une durée d'un (1) an à partir de la date d'achat. Si, au cours de la période d'un (1) an, cet appareil est défectueux sous des conditions d'utilisation normale, RCP, à sa discrétion, réparera ou remplacera ce dernier, et assumera tous les frais liés aux pièces et à la main-d'œuvre. Afin de bénéficier du service de garantie, l'appareil doit être accompagné de la preuve d'achat - facture de vente, reçu ou toute autre preuve indiquant qu'il est sous garantie. RCP supportera les coûts de réparations ou de remplacement de l'appareil ainsi que les frais de retour. **RCP ne fait aucune autre garantie, exprimée ou implicite, sur le produit, sa qualité marchande ou d'adaptation à un usage particulier.**

Cette garantie ne s'applique pas à l'appareil s'il a subi des dommages à la suite d'un mauvais entretien, d'un accident ou d'une mauvaise utilisation. Cette garantie est annulée si l'appareil est réparé ou modifié, de quelque manière que ce soit, par toute autre personne autre que le personnel d'un centre de réparations autorisé. La garantie ne couvre pas les pièces d'usure normale, telles que celles qui suivent : brosse, rouleaux de brosse, interrupteurs, courroies, sacs, filtres, cordons d'alimentation, roulettes, roues et joints. Cette garantie ne couvre pas les réparations n'ayant pas été autorisées. **RCP ne peut être tenue responsable des dommages indirects ou consécutifs.**

Pour toute question sur le remplacement de l'appareil ou sur les pièces de remplacement, veuillez communiquer directement avec le service à la clientèle (aux É.-U. et au Canada) en composant le 1 866 524-5233.

Les garanties juridiques varient selon les provinces. Par conséquent, les restrictions susmentionnées peuvent ne pas s'appliquer.

## Dépannage

Problème	Cause	Solution
L'aspirateur ne fonctionne pas :	1. L'interrupteur est sur la position « OFF »	1. Mettre l'interrupteur sur la position « ON » (marche).
	2. La rallonge n'est pas bien insérée dans la prise.	2. S'assurer que la fiche est bien insérée dans la prise électrique.
	3. Le cordon d'alimentation et la rallonge ne sont pas bien raccordés.	3. S'assurer que l'extrémité des fiches est bien raccordée.
	4. Le protecteur thermique s'est déclenché.	4. Le moteur de l'aspirateur redémarrera après qu'il aura refroidi. Pour empêcher le déclenchement répétitif du protecteur thermique, éliminer toute source d'obstruction pouvant se trouver dans le tuyau ou les accessoires. Remplacer le sac en papier et le filtre d'évacuation, au besoin.
	5. Fusible grillé ou disjoncteur déclenché.	5. Remplacer le fusible/réenclencher le disjoncteur.
	6. Le moteur ne tourne pas.	6. Communiquer avec le service à la clientèle ou un centre de réparations autorisé.
	7. Interrupteur brisé.	7. Póngase en contacto con el servicio de atención al cliente o con un centro de servicio técnico autorizado .
L'aspirateur n'aspire pas/aspiration faible:	1. Des débris bouchent le tuyau, le tube ou les accessoires.	1. Elimine la obstrucción.
	2. Le sac en papier est plein.	2. Changez le sac en papier (Voir page 38).
	3. Le tuyau et/ou la porte ne sont pas bien raccordés.	3. Assurez-vous que le tuyau et la porte sont fermement raccordés.
	4. Le tuyau est fendillé/endommagé.	4. Reposer le tuyau.
Le voyant de sac plein est allumé :	1. Se han acumulado residuos en la manguera, el tubo rígido o los accesorios.	1. Elimine la obstrucción.
	2. Le sac en papier est plein.	2. Changez le sac en papier (Voir page 38).
Le compartiment à sac ne se ferme pas :	1. Aucun sac dans l'aspirateur.	1. Installez un sac – Consultez la page 38.
La poussière s'échappe de l'aspirateur :	1. Le sac en papier est endommagé.	1. Vérifiez et remplacez le sac endommagé.
Le suceur électrique ne fonctionne pas :	1. L'interrupteur marche/arrêt (ON/OFF) dans la poignée du suceur électrique est sur la position « OFF » (arrêt).	1. Mettez l'interrupteur sur la position « ON » (marche).
	2. Le rouleau de brosse est coincé.	2. Mettez l'interrupteur du suceur électrique sur la position « OFF » (arrêt). Dégagez l'objet pris dans la chambre du rouleau de brosse du suceur électrique. Mettez l'interrupteur sur la position « ON » (marche).
	3. Le moteur ou la courroie du rouleau de brosse est endommagé.	3. Communiquez avec le service à la clientèle ou un centre de réparations autorisé.

**TOUTE AUTRE RÉPARATION DOIT ÊTRE EFFECTUÉE PAR UN CENTRE DE RÉPARATIONS AUTORISÉ**

# CONSIGNES DE SÉCURITÉ IMPORTANTES

## VEUILLEZ CONSERVER CES DIRECTIVES

Certaines précautions de base doivent être prises lors de l'utilisation d'un appareil, notamment :

### **⚠ AVERTISSEMENT**

Lire toutes les directives avant d'utiliser un aspirateur. Utiliser uniquement comme décrit dans ce manuel et respecter toutes les directives sur les autocollants apposés sur l'appareil. Le non-respect peut entraîner des blessures graves, voire la mort

### **AVERTISSEMENT : POUR RÉDUIRE LE RISQUE D'INCENDIE, DE CHOCS ÉLECTRIQUES OU DE BLESSURES ::**

- **NE PAS** exposer à la pluie. Entreposer l'appareil à l'intérieur.
- Assembler complètement avant de faire fonctionner.
- **NE PAS** utiliser sans sacs à poussières ni filtres installés.
- **NE PAS** laisser sans surveillance lorsque branché. Débrancher de la prise lorsqu'il n'est pas utilisé et avant d'effectuer l'entretien.
- **NE PAS** utiliser à l'extérieur ni sur les surfaces mouillées. **NE PAS** manipuler l'aspirateur ni le brancher avec les mains mouillées.
- Brancher l'aspirateur uniquement dans une prise avec mise à la terre. Se reporter aux directives traitant de la « Mise à la terre ».
- **NE PAS** débrancher en tirant sur le cordon d'alimentation. Pour débrancher d'une prise, tirer sur la fiche, non sur le cordon.
- **NE PAS** utiliser si le cordon d'alimentation ou la prise est endommagé.
- **NE PAS** tirer ou porter par le cordon d'alimentation, ne pas utiliser ce dernier comme poignée, ne pas le coincer dans une ouverture de porte ni le frotter contre un coin ou un rebord tranchant. **NE PAS** faire passer l'aspirateur sur le cordon d'alimentation. Éloigner le cordon d'alimentation des surfaces chauffées.
- Mettre l'interrupteur sur « off » (arrêt) avant de débrancher.
- **NE PAS** laisser traîner le cordon d'alimentation sur le plancher lorsque l'appareil n'est pas utilisé. Il peut devenir un risque de chute.
- **NE PAS** utiliser pour aspirer des liquides inflammables ou combustibles. **NE PAS** utiliser en cas de présence desdites substances. Les dispositifs électriques produisent des arcs ou des étincelles pouvant provoquer des explosions. **NE PAS** utiliser dans un endroit où il y a distribution d'essence.
- **NE PAS** utiliser dans un endroit clos où il y a de la peinture à base d'huile, des diluants, des substances antimites pouvant émettre des vapeurs inflammables, explosives ou toxiques ni dans un endroit où il y a présence de poussière inflammable.
- **NE PAS** aspirer de matériaux toxiques/carcinogènes/dangereux tels que le chlore, les javellisants, les nettoyants à filtre, l'essence, l'amiante, les pesticides ou le plomb.
- **NE PAS** aspirer de matériaux qui brûlent ou émettent de la fumée, notamment les cigarettes, les allumettes ou les cendres chaudes.
- Pendant l'utilisation, maintenir les tuyaux, les tubes et les autres ouvertures éloignés du visage et du corps. Tenir les mains, les pieds, les cheveux, les vêtements amples et les autres parties du corps éloignés des pièces mobiles.
- **NE PAS** introduire d'objet dans les ouvertures. **NE PAS** utiliser lorsqu'une ouverture est obstruée; nettoyer la poussière, les fibres, les cheveux ou toute autre obstruction pouvant réduire la circulation d'air.
- N'utiliser que les accessoires recommandés par le fabricant.
- Utiliser uniquement comme décrit dans ce manuel.
- Faire preuve de prudence dans les escaliers.
- Faire preuve de prudence en aspirant les rebords et les franges de tapis.
- **NE PAS** permettre aux enfants de jouer avec l'aspirateur. Une surveillance particulière est nécessaire en cas d'utilisation à proximité des enfants.
- Si l'aspirateur ne fonctionne pas comme prévu—ou qu'il est tombé, endommagé, est resté à l'extérieur ou a été exposé à l'eau - cesser immédiatement de l'utiliser et le porter à un centre de réparations pour une vérification. Composez le 1 866 524-5233 pour trouver le centre le plus proche.



# CONSIGNES DE SÉCURITÉ IMPORTANTES (suite)

## ⚠ AVERTISSEMENT

Cet appareil contient des produits chimiques considérés par l'État de Californie comme pouvant causer le cancer, des anomalies congénitales et des dangers pour la reproduction. Se laver les mains après la manipulation.

### Entretien

Un bon entretien de l'aspirateur garantira une performance de nettoyage efficace et régulière.

1. Utiliser toujours des pièces de rechange d'origine des produits commerciaux Rubbermaid.
2. Remplacer régulièrement le sac en papier.
3. Nettoyer ou remplacer le filtre d'évacuation au besoin.

### Protecteur thermique

Cet aspirateur est muni d'un protecteur thermique qui se déclenche automatiquement pour protéger l'appareil contre la surchauffe. Lorsque le protecteur thermique s'active, le moteur de l'aspirateur cesse de fonctionner. Pour empêcher le déclenchement répétitif du protecteur thermique, éliminez toute source d'obstruction pouvant se trouver dans le tuyau, le tube-rallonge ou les accessoires. Remplacez le sac en papier et nettoyez ou remplacez le filtre d'évacuation, au besoin. Enlevez toute source d'obstruction pour permettre la circulation de l'air.

### Info sur la mise à terre électrique

Cet appareil ménager doit être mis à la terre. En cas d'un mauvais fonctionnement, la mise à la terre offre au courant électrique un passage de moindre résistance, réduisant les risques de chocs électriques. Cet appareil ménager est équipé d'un cordon d'alimentation doté d'un conducteur de mise à la terre d'équipement et d'une fiche avec mise à la terre. La fiche doit être insérée dans une prise appropriée correctement installée et mise à la terre conformément à tous les codes et règlements de la municipalité.

## ⚠ AVERTISSEMENT



### RISQUE DE CHOC ÉLECTRIQUE

Une mauvaise connexion du conducteur de mise à la terre peut provoquer une décharge électrique. Vérifiez avec un électricien ou un préposé au service si vous doutez de la mise à la terre d'une prise. Ne modifiez pas la fiche de l'appareil pour l'insérer dans une prise. Faites installer une prise adéquate par un électricien.

Cet appareil ménager doit être utilisé sur un circuit nominal de 120 volts. Il est équipé d'une rallonge mise à la terre de 15,2 m (50 pi) semblable à la rallonge illustrée sur le schéma ci-dessous. Enroulez le cordon sur le boîtier de la jante tel qu'illustré à l'étape 6, page 37. Assurez-vous que l'appareil ménager est connecté à une prise ayant la même configuration que la fiche. Aucun adaptateur ne doit être utilisé avec cet appareil.

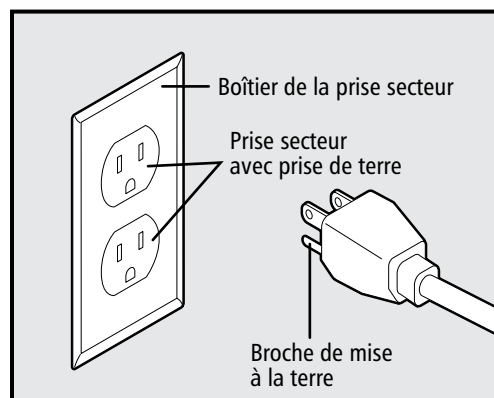

## ⚠ AVERTISSEMENT



### RISQUE DE CHOC ÉLECTRIQUE OU D'INCENDIE

Utilisez seulement une rallonge trifilaire SJT de calibre 16 ou plus avec cet aspirateur. L'utilisation d'un cordon différent ou AWG pourrait augmenter les risques d'incendie ou de choc électrique.

## Contenu De L'emballage

Veillez vérifier que l'emballage contient tous les articles illustrés ci-dessous. S'il manque des pièces, veuillez communiquer avec le service à la clientèle en composant le 1-866-524-5233.

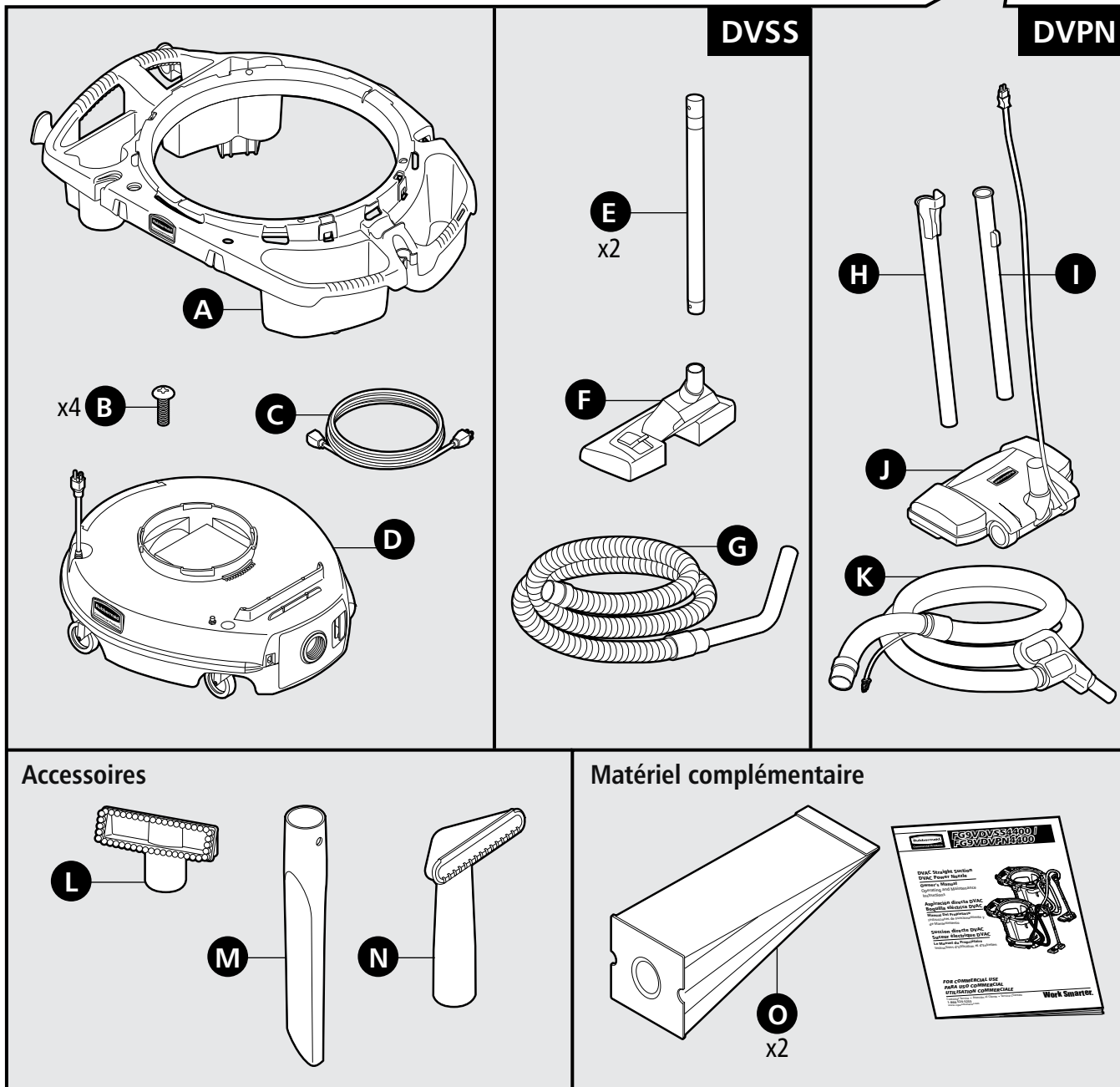
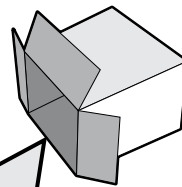

## Liste Des Pièces De Rechange

- |                                   |   |                                  |
|-----------------------------------|---|----------------------------------|
| <b>A</b> boîtier de jante de luxe | <b>F</b> embout du suceur direct (DVSS) | <b>K</b> tuyau électrique (DVPN) |
| <b>B</b> vis                      | <b>G</b> tuyau (DVSS)                   | <b>L</b> brosse à poussière      |
| <b>C</b> rallonge                 | <b>H</b> tube-rallonge supérieur (DVPN) | <b>M</b> embout pour crevasse    |
| <b>D</b> base de l'aspirateur     | <b>I</b> tube-rallonge inférieur (DVPN) | <b>N</b> brosse à meubles        |
| <b>E</b> tube-rallonge (DVSS)     | <b>J</b> suceur électrique (DVPN)       | <b>O</b> Sac d'aspirateur        |

## Vistas Del Armado

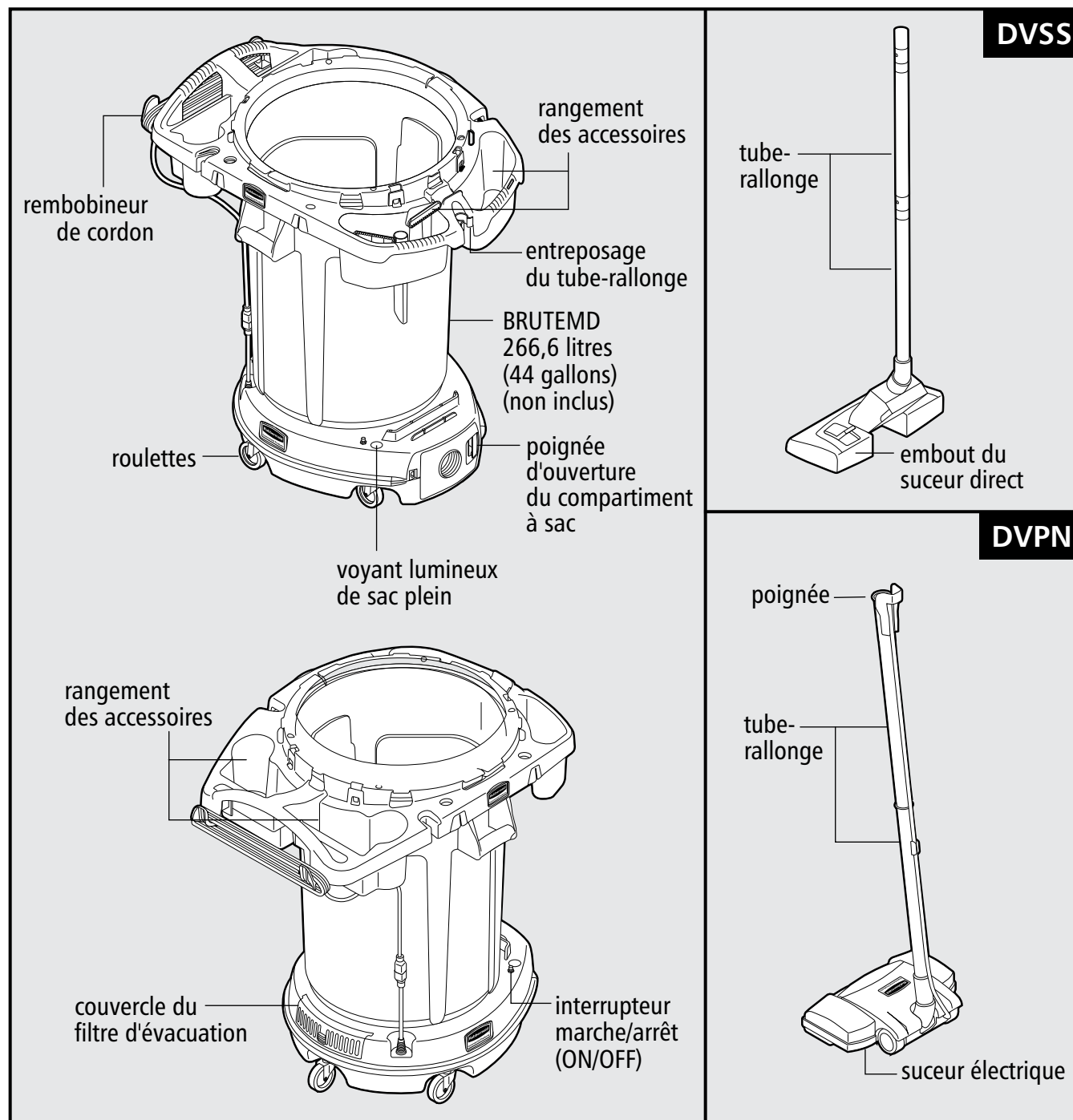

## Numéros De Commande

sac en papier: ..... **FG9VDVPB10**  
 sac Hepa: ..... **FG9VDVHP10**  
 filtre d'évacuation: ..... **FG9VDVEF44**

Pour commander, consultez le site Web [www.rcpworksmarter.com](http://www.rcpworksmarter.com) ou communiquez avec votre distributeur régional. Communiquez avec le service à la clientèle en composant le **1-866-524-5233** pour le service de réparations ou pour commander des pièces de rechange d'origine de produits commerciaux Rubbermaid.

# Assemblage

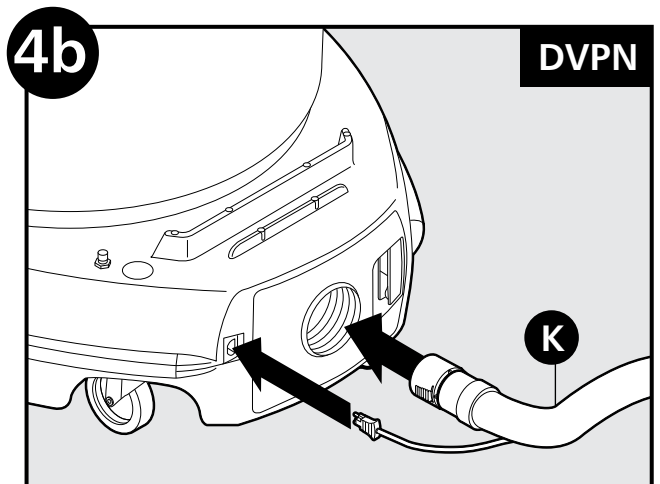
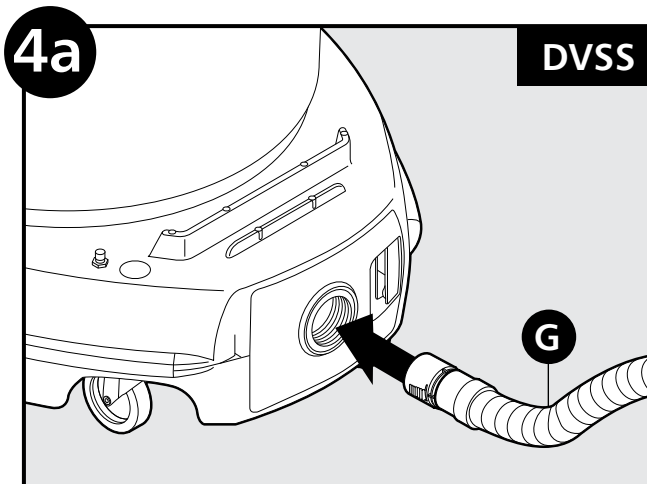
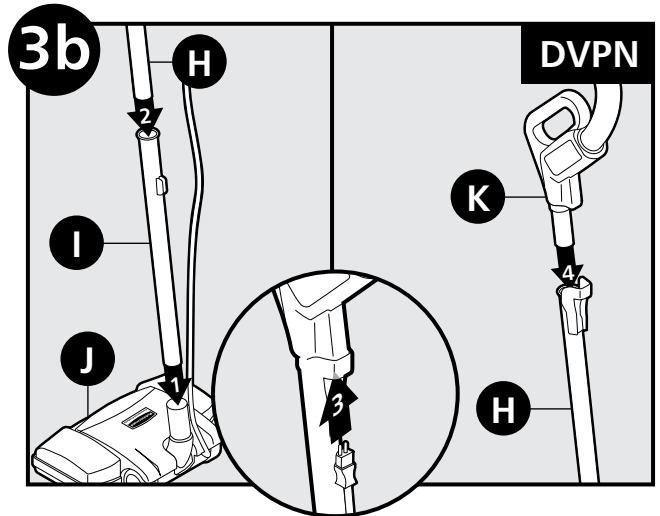
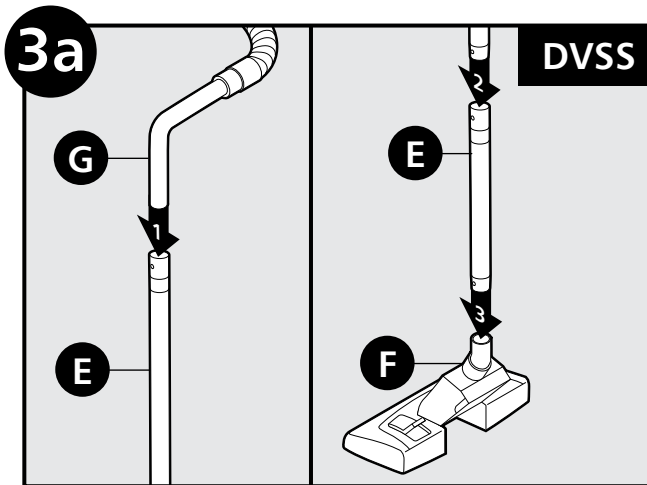
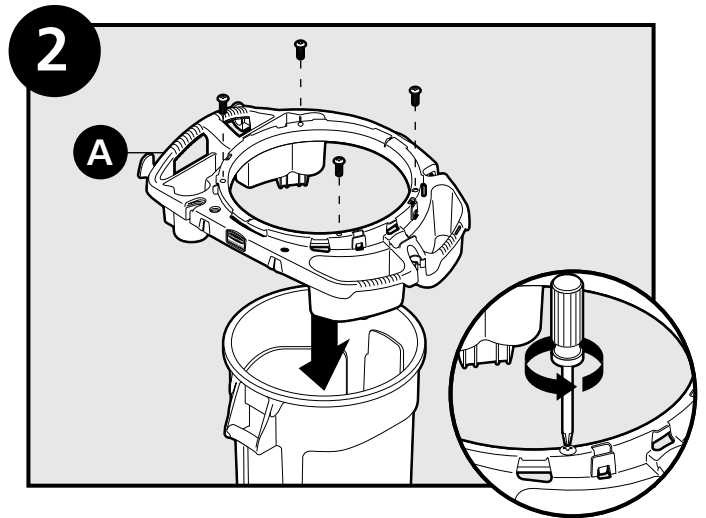
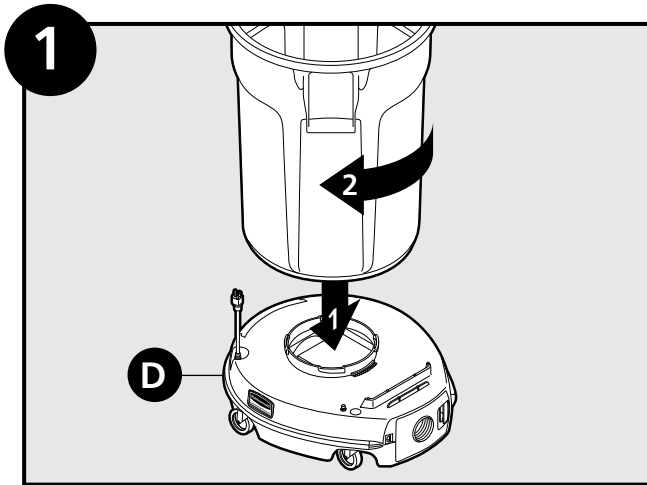

### Assemblage (suite)

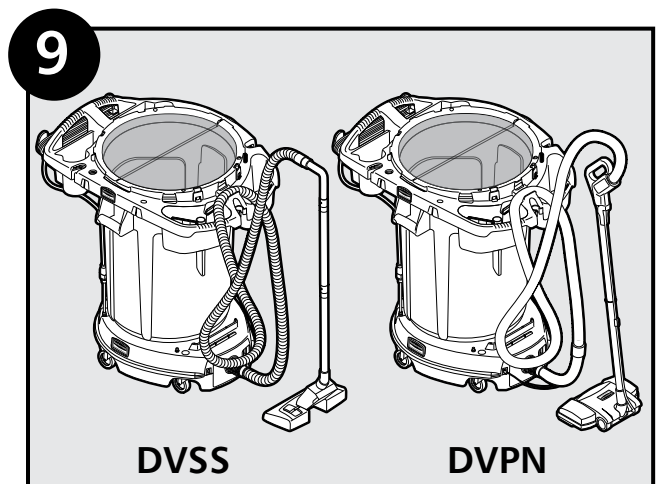
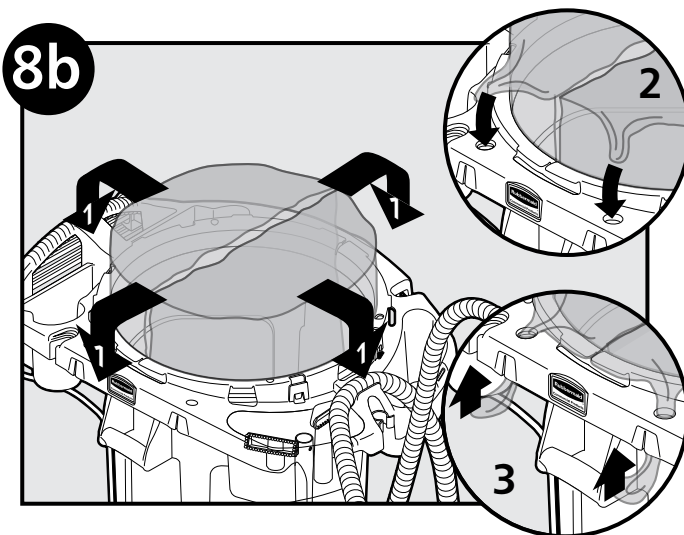
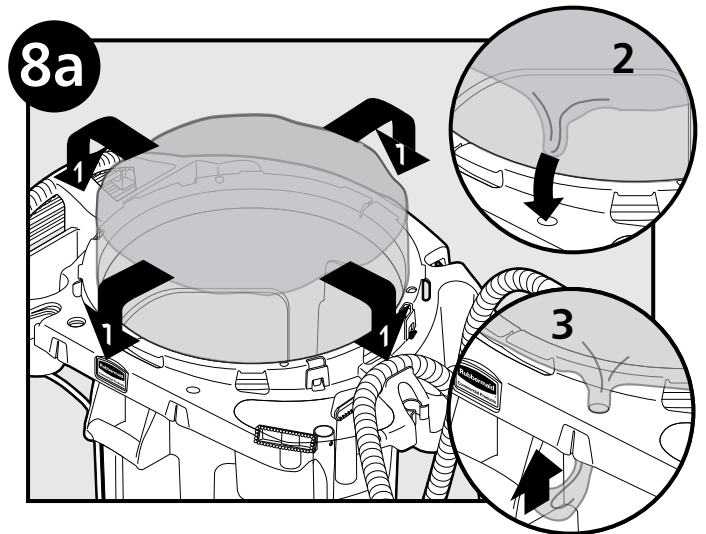
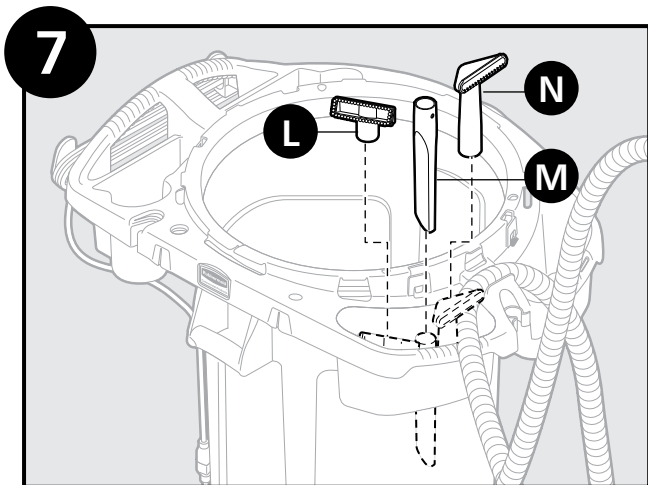
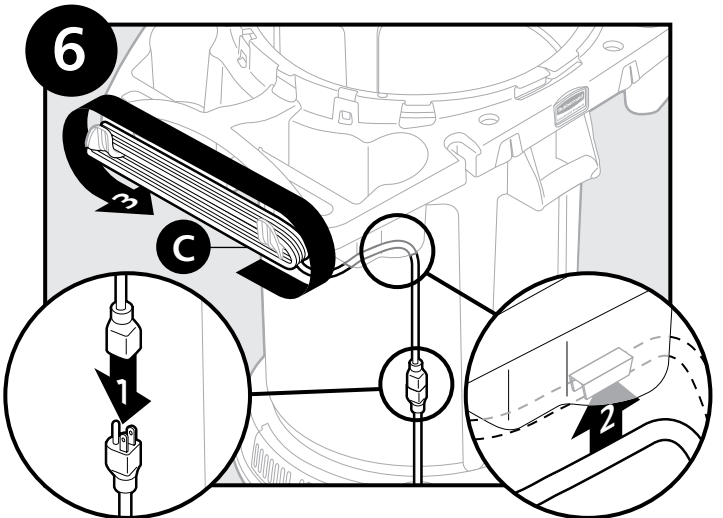
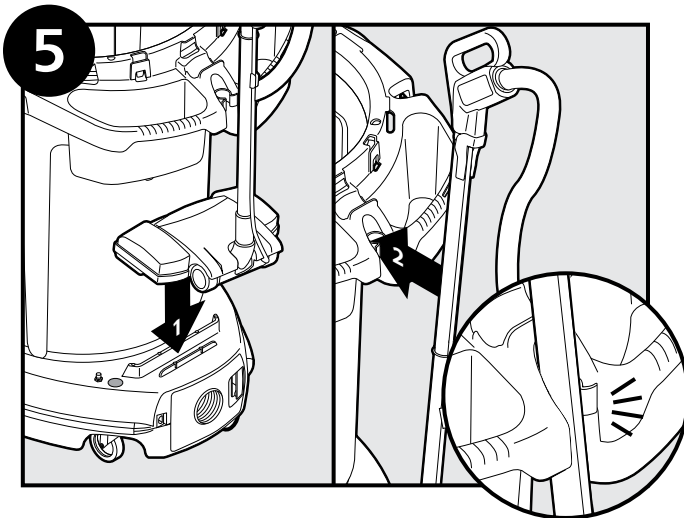

# Fonctionnement

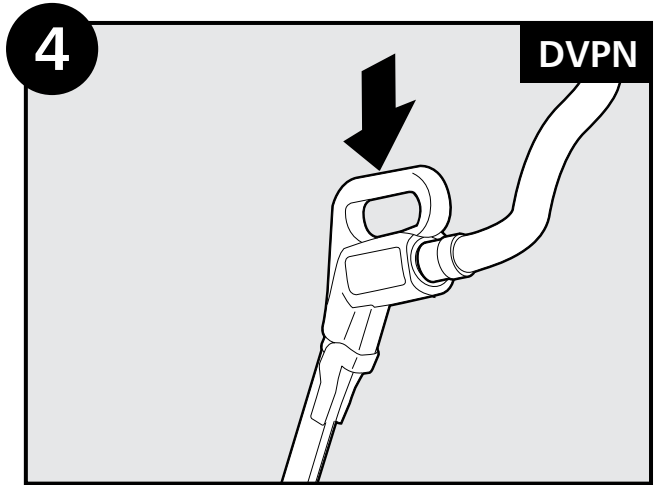
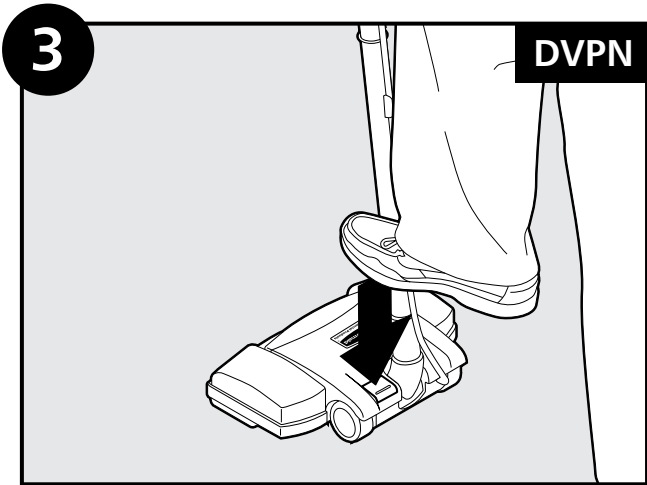
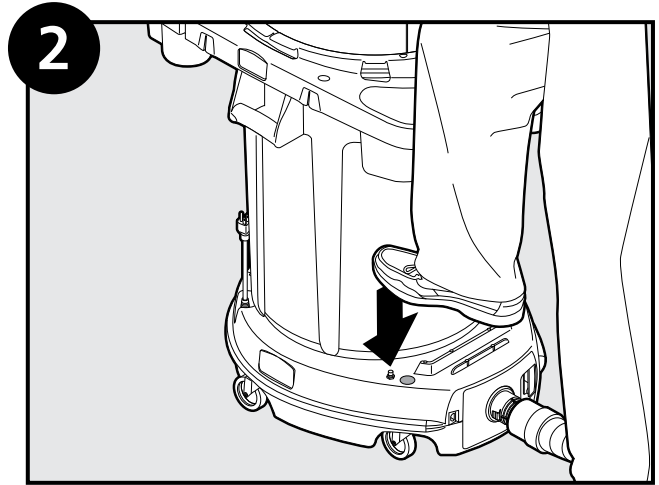
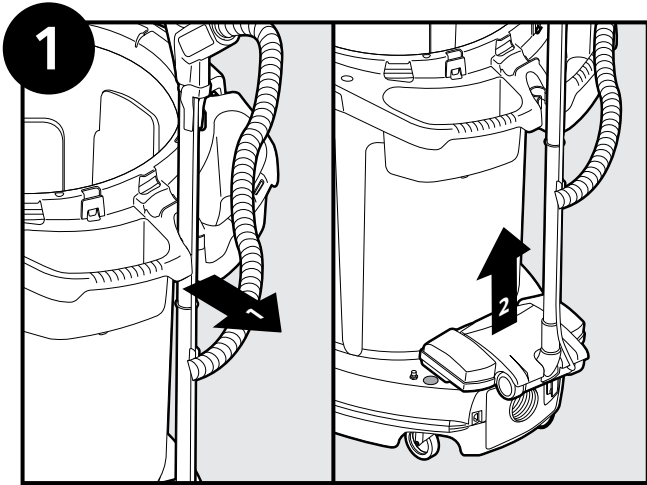

# Remplacement Du Sac

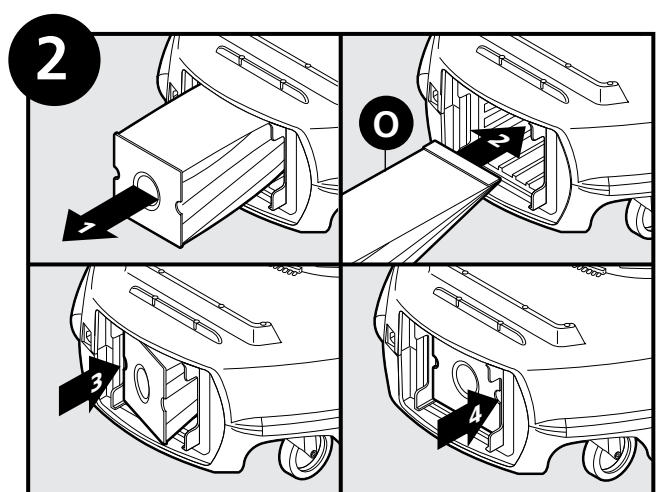
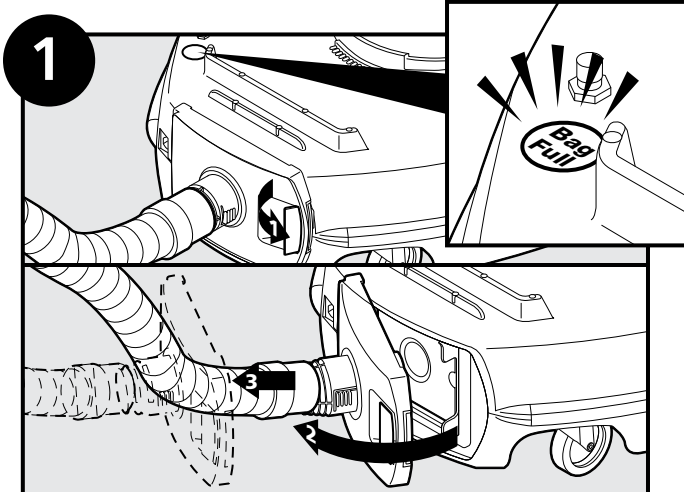

### Remplacement Du Sac (suite)

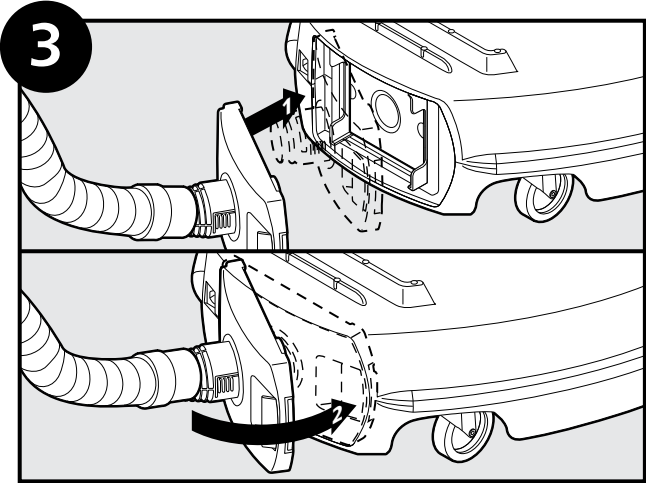

### Remplacement Du Filtre D'évacuation

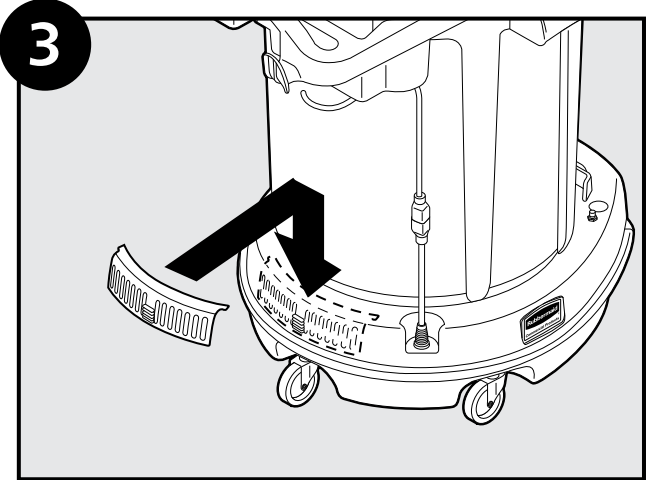
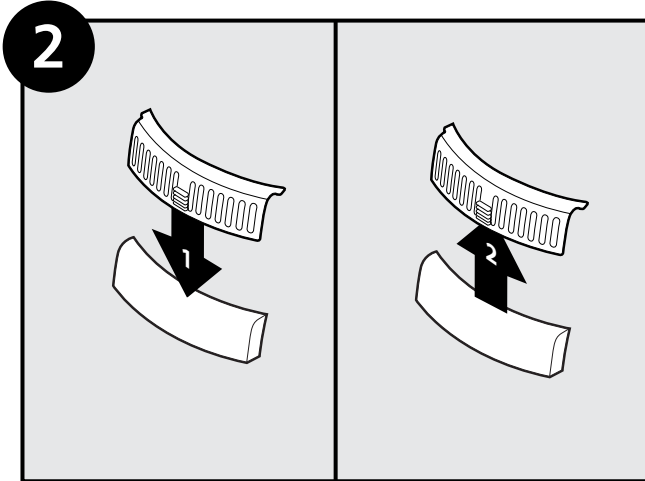
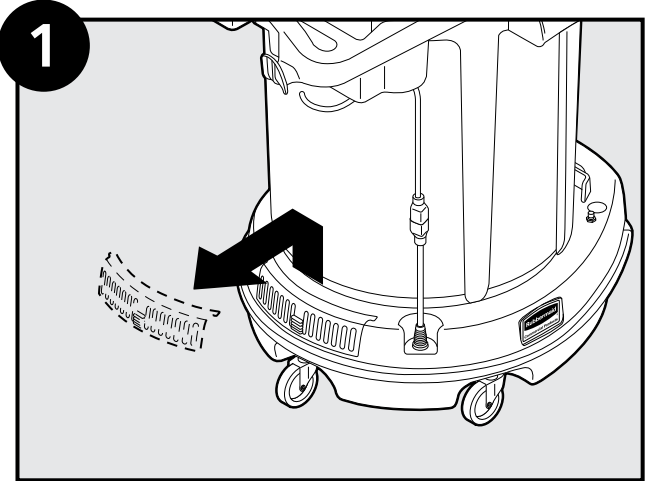

## Emplacement Des Accessoires

Emplacements pour entreposer 2 vaporisateurs, des chiffons en microfibre à usage général, les accessoires de l'aspirateur, des douilles perforées de 22,7 litres (6 gallons) et de 166,6 litres (44 gallons), un tube d'époussetage flexible à enclenchement rapide, un manche-rallonge à enclenchement rapide, un Rubbermaid Pulse, un sac-filet pour les sacs en microfibre souillés, un écriteau de plancher.

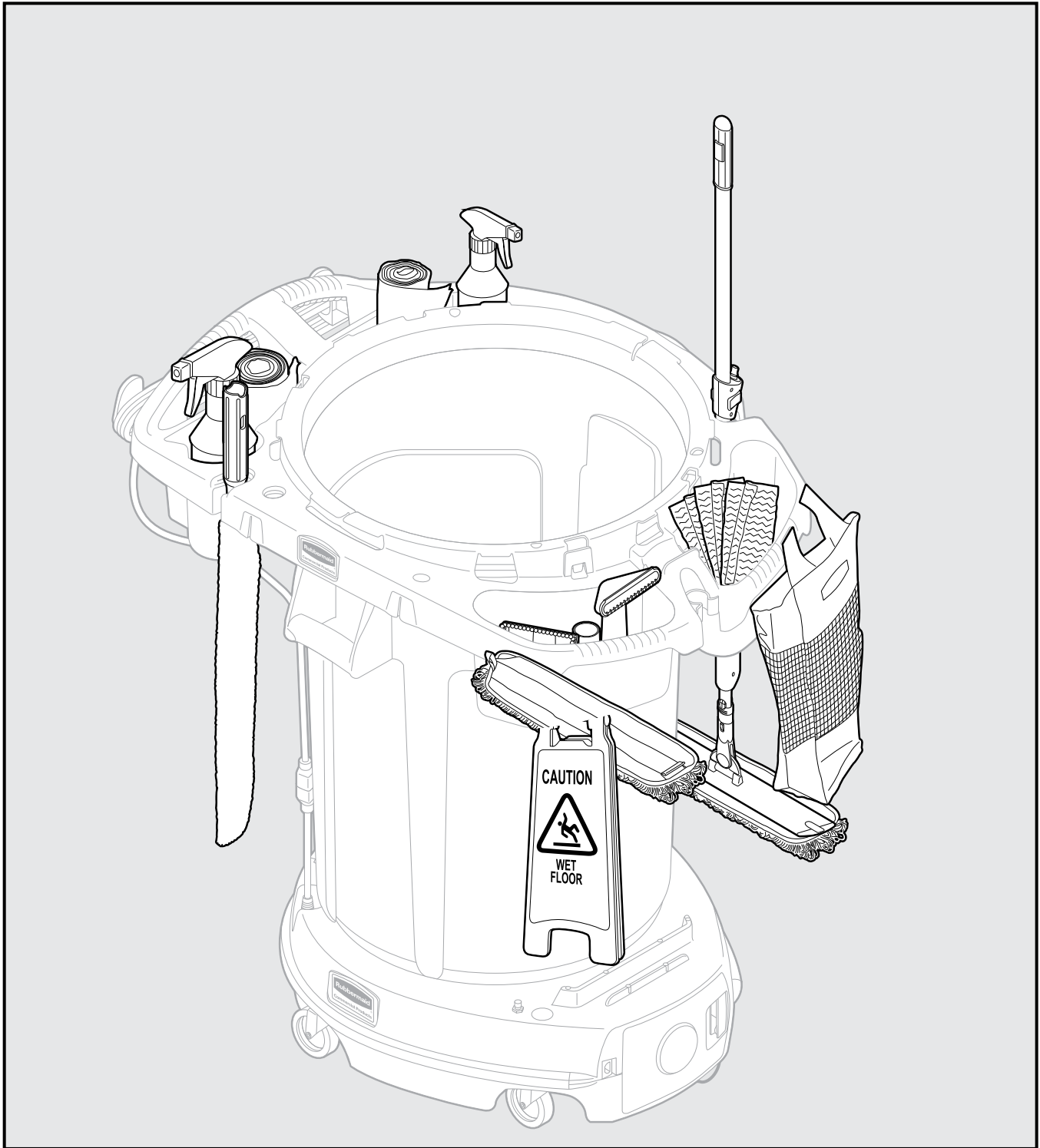



# Schéma D'assemblage Dvac

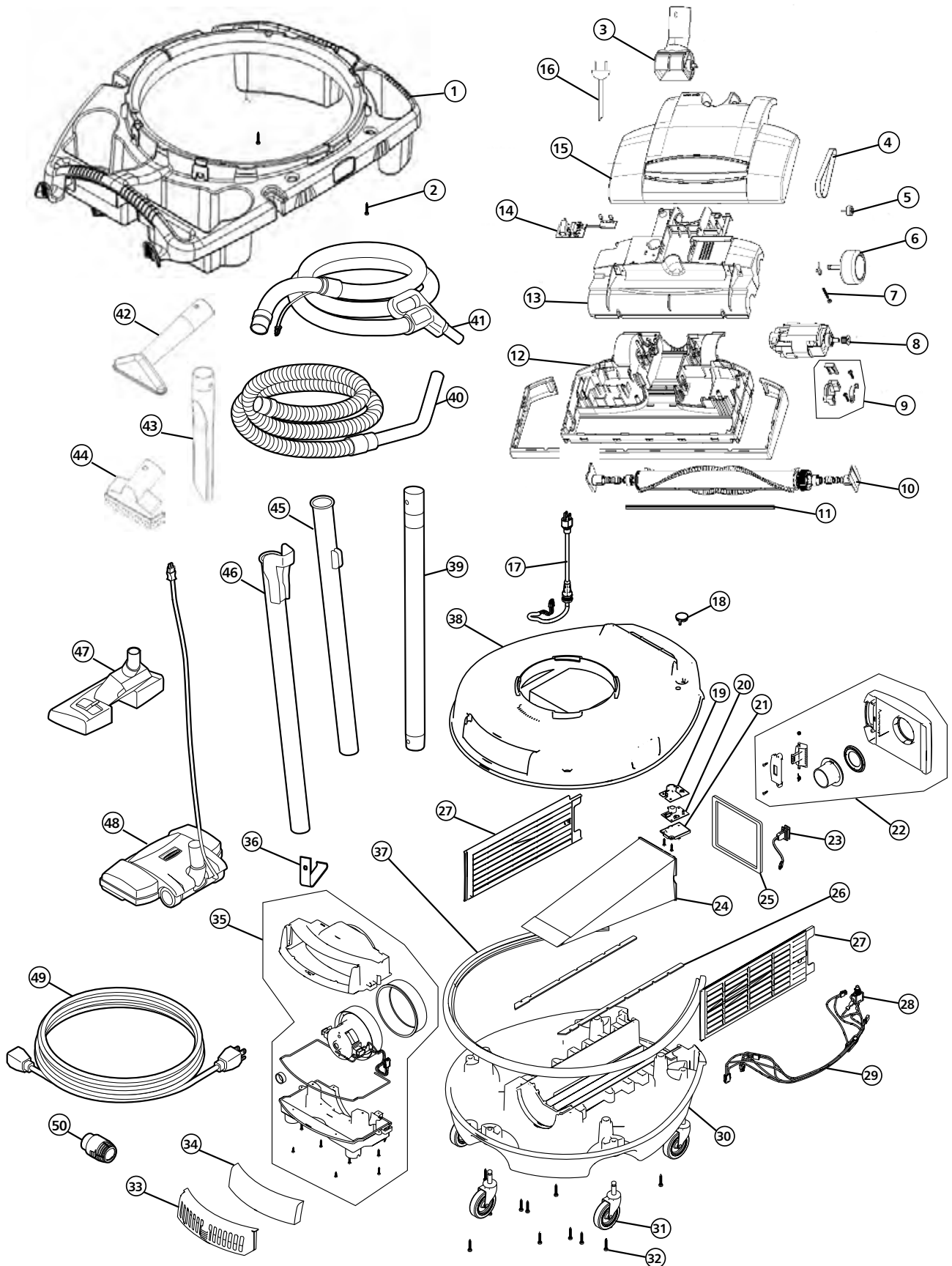

## Information Pour Commander DVAC

Article (dans le livret des spécifications)	Description	Numéro de pièce
1	Boîtier de jante de luxe	9VDVRC4400
2	Vis ABPH à pointe cruciforme de 1/4 po – 20	FGDVSS-M9
3	Col du suceur électrique	FGDVPN-M2
4	Courroie du suceur électrique	FGDVPN-N3
5	Roue avant avec essieu du suceur électrique	FGDVPN-N2
6	Roue arrière avec essieu du suceur électrique	FGDVPN-N1
7	Longue vis du suceur électrique	FGDVPN-N4
8	Moteur complet du suceur électrique	FGDVPN-M0
9	Ensemble de montage du moteur du suceur électrique	FGDVPN-M9
10	Rouleau de brosse complet	FGDVPN-M7
11	Raclette	FGDVPN-M8
12	Base complète	FGDVPN-M6
13	Couvercle du moteur du suceur électrique	FGDVPN-M5
14	Carte de circuit imprimé du suceur électrique	FGDVPN-M4
15	Couvercle complet du suceur électrique	FGDVPN-L9
16	Câble du suceur électrique	FGDVPN-M3
17	Ensemble du cordon de queue de cochon	FGDVSS-M1
18	Voyant de sac plein	FGDVSS-L3
19	Enceinte supérieure de la carte de circuit imprimé	FGDVPN-L6
20	Trousse de voyant DEL de la carte de circuit imprimé de sac plein	FGDVSS-M8
21	Enceinte inférieure de la carte de circuit imprimé	FGDVPN-L7
22	Trousse d'assemblage de la porte	FGDVSS-M6
23	Connecteur d'alimentation femelle	FGDVPN-N5
24	Sac en papier	FG9VDVPB10
25	Joint de porte	FGDVSS-L9
26	Joints de la chambre de sac (Qté : 2)	FGDVPN-L0
27	Ensemble de grilles à air (Qté : 2)	FGDVSS-L7
28	Interrupteur électrique (DVPN)	FGDVPN-N6
29	Faisceau de fils électriques (DVPN)	FGDVPN-L8
30	Fond du chariot	N/A
31	Roulettes orientables	FGDVPN-M1
32	Vis en ligne bifilaire « Plastite » à pointe à six lobes no 10 – 14 x 1,24 2/8 (Qté : 14)	FG9VDVEF44
33	Porte du filtre d'évacuation	FGDVSS-L5
34	Filtre d'évacuation	FG9VDVEF44
35	Moteur du suceur	FGDVSS-L2

Article (dans le livret des spécifications)	Description	Numéro de pièce
36	Ensemble d'attaches de ressort pour sac en place	FGDVSS-L8
37	Ensemble de butoir extrudé	FGDVPN-L3
38	Haut du chariot	N/A
39	Tube-rallonge du suceur direct (DVSS)	FGDVSS-L0
40	Ensemble de tuyau non électrique (DVSS)	FGDVSS-M5
41	Ensemble de tuyau électrique (DVPN)	
42	Brosse à meubles	FGDVSS-M7
43	Embout pour crevasse	FGDVSS-M2
44	Accessoire d'aspirateur à poils	FGDVSS-M0
45	Ensemble de tube-rallonge inférieur électrique	FGDVPN-L4
46	Ensemble de tube-rallonge supérieur électrique	FGDVPN-L5
47	Embout de plancher du suceur direct	FGDVSS-L6
48	Ensemble de suceur électrique Wessell	FGDVPN-L2
49	Cordon d'alimentation de 15,2 m (50 pi)	FGDVPN-L1
50	Raccord de tuyau	FGDVSS-L4
Non illustré		

Les prix, les spécifications et la disponibilité du produit peuvent être changés sans préavis. L'article est un produit fini; veuillez vous reporter au catalogue RCP pour connaître les prix du distributeur.

**AVERTISSEMENT : POUR RÉDUIRE LE RISQUE DE CHOC ÉLECTRIQUE OU DE BLESSURES, DÉBRANCHEZ TOUJOURS LE CORDON DE L'APPAREIL DE LA PRISE ÉLECTRIQUE AVANT TOUTE RÉPARATION.**

**SAVE THESE INSTRUCTIONS  
CONSERVE ESTAS INSTRUCCIONES  
VEUILLEZ CONSERVER CES DIRECTIVES**

Products manufactured under quality management system registered to ISO 9001:2000  
Los productos están fabricados según el sistema de gestión de calidad registrado con la norma ISO 9001:2000  
Produits fabriqués selon un système de gestion de la qualité ISO 9001:2000

Printed in USA

Model no./N.º de modelo/Nº de modèle :

**FG9VDVSS4400, FG9VDVPN4400**

SKU no./N.º de SKU/Nº SKU :

**DVSS4400/DVPN4400**



©2009 Rubbermaid Commercial Products LLC

A **NewellRubbermaid** Company

Rubbermaid Commercial Products LLC

Winchester, VA 22601 U.S.A.

[www.rubbermaidvacuum.com](http://www.rubbermaidvacuum.com) 3484514